

Mode d'emploi

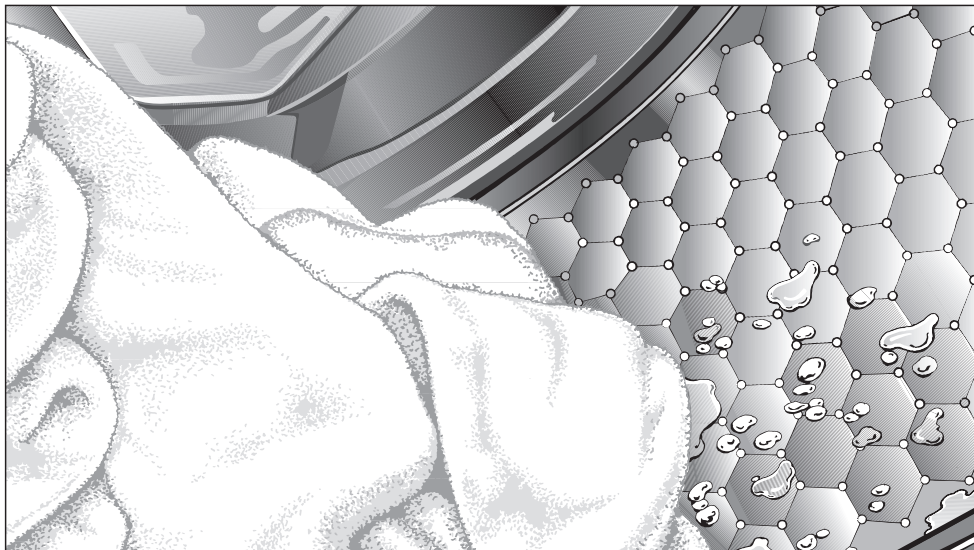

Lave-linge W 5972 WPS

Miele vous recommande d'utiliser les **accessoires et produits d'entretien MIELE**, disponibles à la vente :

- au 09 74 50 1000 (appel non surtaxé)
- sur www.boutique.miele.fr

Lisez **impérativement** ce mode d'emploi avant d'installer et de mettre en service cet appareil. Vous vous protégerez ainsi et éviterez de détériorer votre appareil.

Conformément à la directive 2006/42/EC, ce lave-linge à usage domestique ne doit pas être détourné à des fins professionnelles.

fr - FR

M.-Nr. 07 930 390

Votre contribution à la protection de l'environnement

Élimination de l'emballage

L'emballage protège les lave-linge des avaries de transport. Les matériaux utilisés sont choisis en fonction de critères écologiques, de façon à en faciliter le recyclage.

Le recyclage de l'emballage économise les matières premières et réduit le volume des déchets à éliminer. En principe, le revendeur reprend l'emballage à sa mise en service.

Enlèvement de l'ancien appareil

Les anciens appareils électriques et électroniques contiennent souvent encore des matériaux recyclables. Ils contiennent également des matériaux nocifs, nécessaires au bon fonctionnement et à la sécurité de l'appareil. Ces matériaux peuvent être dangereux pour les hommes et l'environnement s'ils restent dans la collecte de déchets ou s'ils sont mal manipulés. Ne jetez par conséquent en aucun cas votre appareil avec les déchets.

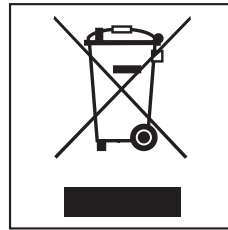

Faites appel au service d'enlèvement mis en place par votre commune ou rapportez votre appareil dans un point de collecte spécialement adapté à l'évacuation de ce type d'appareils.

Gardez l'ancien appareil hors de portée des enfants jusqu'à son enlèvement, pour éviter tout accident.



Votre contribution à la protection de l'environnement	2
Prescriptions de sécurité et mises en garde	6
Commande du lave-linge	10
Bandeau de commande	10
Fonctionnement de l'affichage	11
Première mise en service	13
Lavage écologique	15
Bonne utilisation de votre lave-linge	16
Mode d'emploi rapide	16
Options	23
Court	23
Hydro plus	23
Taches 	23
Autres options 	23
Extra silencieux	23
Rinçage supplémentaire	24
Prélavage	24
Trempage	24
Arrêt cuve pleine	24
Options sélectionnables avec les programmes	25
Essorage	26
Vitesse d'essorage finale	26
Essorage intermédiaire	26
Désactiver l'essorage final (Arrêt cuve pleine)	26
Désactiver l'essorage intermédiaire et l'essorage final (Sans essorage)	26
Départ différé	27
Tableau des programmes	28
Déroulement des programmes	32
Symboles d'entretien	34
Modification du déroulement de programme	35
Annulation	35
Interruption	35
Modifier	35
Ajout/Déchargement de linge	36
Sécurité enfants	36

Table des matières

Lessive	37
Quelle lessive choisir ?	37
Adoucisseur	39
Lessive modulaire	39
Produits de finition	40
Adjonction automatique d'assouplissant, de produit de tenue ou d'amidon liquide	40
Adjonction séparée d'assouplissant, de produit de tenue ou d'amidon liquide ..	40
Décolorer/Teinter	40
Nettoyage et entretien	41
Nettoyage du tambour (Info hygiène)	41
Nettoyage de la carrosserie et du bandeau	41
Nettoyage de la boîte à produits	41
Nettoyage du filtre d'arrivée d'eau	43
Recherche des anomalies	44
Que faire si	44
Impossible de démarrer un programme de lavage	44
Un des messages suivants est affiché	45
L'écran indique les messages d'erreur suivants à la fin du programme	46
Défaut lors de la détection de charge ou du réglage du point zéro	47
Problèmes d'ordre général	48
Résultat de lavage insatisfaisant	49
La porte de chargement ne s'ouvre pas	50
Déverrouillage de porte manuel en cas de vidange obstruée et/ou de panne de courant	51
Service Après Vente	53
Réparations	53
Actualisation de la programmation (diode PC)	53
Conditions et période de garantie	53
Installation	54
Vue de face	54
Vue de l'arrière	55
Lieu d'installation	56
Transport du lave-linge jusqu'au lieu d'installation	56
Démontage des sécurités de transport	56
Mise en place des sécurités de transport	58

Table des matières

Calage	59
Dévissage et blocage des pieds	59
Encastrement sous un plan de travail	60
Colonne lave-linge/sèche-linge	60
L'Aquasécurité Miele	61
Arrivée d'eau	62
Vidange	63
Branchement électrique	64
Données de consommation	65
Remarque sur les essais comparatifs :	65
Caractéristiques techniques	66
Menu Réglages	67
Ouvrir le menu Réglages	67
Sélectionner Réglages	67
Quitter le menu Réglages	67
Langue 	67
Heure	67
Rythme délicat	68
Tps prélavage suppl. coton	68
Refroidissement bain	68
Code	69
Unité de température	70
Signal sonore	70
Bip de validation	70
Luminosité	70
Contraste	70
Veille	71
Mémoire	71
Infroissable	71
Accessoires en option	72
CareCollection	72

Prescriptions de sécurité et mises en garde

Ce lave-linge est conforme aux réglementations de sécurité en vigueur. Une utilisation non conforme comporte des risques pour les personnes et l'appareil.

Lisez attentivement ce mode d'emploi avant d'utiliser le lave-linge pour la première fois. Il vous fournit des informations importantes sur la sécurité, l'utilisation et l'entretien de l'appareil. Vous vous protégerez ainsi et éviterez des détériorations sur votre appareil.

Conservez soigneusement ce mode d'emploi pour pouvoir le transmettre à un éventuel futur propriétaire.

Utilisation conforme

► Ce lave-linge est destiné à une utilisation de type domestique, à la maison ou dans les environnements suivants par exemple :

- dans les magasins, bureaux et autres environnements de travail similaires
- dans les exploitations agricoles
- à l'usage des clients dans les hôtels, les pensions ou les gîtes ou autre type de logement.

► Le lave-linge est réservé à un usage domestique et doit uniquement servir au lavage de textiles déclarés lavables en machine par leur fabricant sur l'étiquette d'entretien.

Tout autre type d'utilisation est interdit. Miele n'est pas responsable de dommages causés par une utilisation incorrecte, non conforme aux prescriptions.

► Les personnes qui ne sont pas en mesure d'utiliser ce lave-linge en toute sécurité en raison de déficiences physiques, sensorielles ou mentales, de leur inexpérience ou manque de connaissances ne doivent pas l'utiliser sans la surveillance d'une personne responsable.

Précautions à prendre avec les enfants

► Surveillez les enfants lorsqu'ils jouent à proximité du lave-linge. Les enfants ne doivent pas jouer avec le lave-linge.

► Les enfants sont autorisés à utiliser le lave-linge sans surveillance uniquement si vous leur avez expliqué comment le manipuler sans danger. Ils doivent être conscients des risques encourus en cas de mauvaise manipulation.

► N'oubliez pas que le hublot est très chaud lorsque vous lavez à température élevée.

Empêchez les enfants d'y toucher pendant le fonctionnement du lave-linge.

Sécurité technique

► Contrôlez si l'appareil ne présente pas de détériorations visibles avant de l'installer.

N'installez pas et ne mettez pas en service un appareil endommagé.

► Comparez impérativement les données de branchement (fusible, tension et fréquence) portées sur la plaque signalétique avec celles du réseau électrique. Dans le doute, interrogez un électricien.

► La sécurité électrique de cet appareil n'est garantie que s'il est raccordé à un système de mise à la terre homologué.

Il est très important que cette condition de sécurité élémentaire, et, en cas de doute toute l'installation domestique, soient contrôlées par un professionnel. Miele ne peut être tenu responsable de dommages causés par une mise à la terre manquante ou défectueuse.

► Pour des raisons de sécurité, n'utilisez pas de rallonge (risque d'incendie dû à la surchauffe).

► Remplacer les pièces défectueuses uniquement par des pièces détachées d'origine Miele, que nous garantissons répondre totalement aux exigences de sécurité en vigueur.

► Les réparations incorrectes peuvent entraîner de graves dangers pour l'utilisateur pour lesquels le fabricant décline toute responsabilité. Les interventions techniques ne doivent être exécutées que par des spécialistes.

► Si le cordon d'alimentation électrique est endommagé, celui-ci doit impérativement être remplacé par un technicien SAV agréé par Miele afin d'éviter tout risque pour l'utilisateur.

► Pour réparer, nettoyer ou entretenir l'appareil, déconnectez-le en :

- débranchant la fiche ou en
- déclenchant le fusible.

► Le système de protection contre les fuites Miele assure une protection contre les dégâts des eaux dans les conditions suivantes :

- raccordement d'eau et branchement électrique conformes
- obligation de faire réparer immédiatement l'appareil en cas de détériorations identifiables.

Prescriptions de sécurité et mises en garde

► Le montage et la mise en service de cet appareil sur des unités mobiles (des bateaux par exemple) ne peuvent être effectués que par des entreprises spécialisées ou des professionnels, en veillant à ce que les conditions nécessaires au fonctionnement de l'appareil en toute sécurité soient réunies.

► N'effectuez pas de modifications sur le lave-linge si elles ne sont pas expressément autorisées par Miele.

Installation et utilisation

► N'installez pas votre lave-linge dans une pièce exposée au gel. Les tuyaux gelés peuvent se fendre ou éclater. Des températures en dessous de 0 °C peuvent diminuer la fiabilité de la platine électronique.

► Enlevez les sécurités de transport à l'arrière de l'appareil avant la mise en service (voir chapitre "Installation", "Démontage des sécurités de transport"). Des sécurités de transport non enlevées peuvent provoquer à l'essorage des détériorations sur la machine et sur les meubles/appareils contigus.

► Fermez le robinet d'eau en cas d'absence prolongée (vacances par ex.) surtout s'il n'existe pas de vidange au sol (regard) à proximité de l'appareil.

► Risque d'inondation ! Vérifiez que l'eau s'écoule suffisamment vite avant d'accrocher le tuyau de vidange dans un évier ou un lavabo. Bloquez le tuyau de vidange pour éviter qu'il ne glisse. Autrement la force de reflux de l'eau vidangée pourrait pousser le tuyau hors de l'évier.

► Assurez-vous qu'il n'y a pas de corps étrangers dans votre linge avant de le laver (par ex. clous, épingles, pièces ou trombones) afin de ne pas le détériorer. Les corps étrangers peuvent également endommager certaines pièces de l'appareil (cuve, tambour par ex.) qui peuvent à leur tour détériorer le linge.

► Il n'est pas nécessaire de détartrer l'appareil si vous dosez les lessives correctement. Si votre appareil était malgré tout entartré, utilisez un détartrant avec protection anticorrosion disponible chez votre revendeur Miele ou auprès du service après-vente Miele. Suivez strictement les instructions d'utilisation.

Prescriptions de sécurité et mises en garde

► Rincez les textiles traités aux produits contenant des solvants à l'eau claire avant de les laver dans l'appareil.

► N'utilisez en aucun cas de détergents contenant des solvants par exemple du white-spirit, dans le lave-linge. Ils risquent de détériorer les pièces de l'appareil et de dégager des vapeurs nocives. Il y a en outre un danger d'incendie et d'explosion.

► N'utilisez en aucun cas de détergents contenant des solvants par exemple du white-spirit, pour nettoyer la façade ou le dessus du lave-linge. Les surfaces en plastique pourraient être endommagées.

► Les teintures que vous utilisez doivent être appropriées à une utilisation en machine. La fréquence des teintures doit correspondre à une utilisation domestique moyenne. Respectez impérativement les instructions du fabricant de la teinture.

► Les décolorants contiennent du soufre, qui peut provoquer une corrosion de la machine. N'utilisez pas de décolorants en machine.

► Si de la lessive liquide est projetée dans les yeux, la rincer immédiatement abondamment avec de l'eau tiède. En cas d'ingestion, prévenir immédiatement un médecin. Les personnes qui ont une peau sensible ou des lésions cutanées doivent éviter le contact avec la lessive liquide.

Accessoires

► Montez uniquement des accessoires autorisés par Miele.

Le montage d'autres pièces exclut le bénéfice de la garantie.

Miele ne peut être tenu pour responsable des dégâts dus au non-respect des prescriptions de sécurité et des mises en garde.

Commande du lave-linge

Bandeau de commande

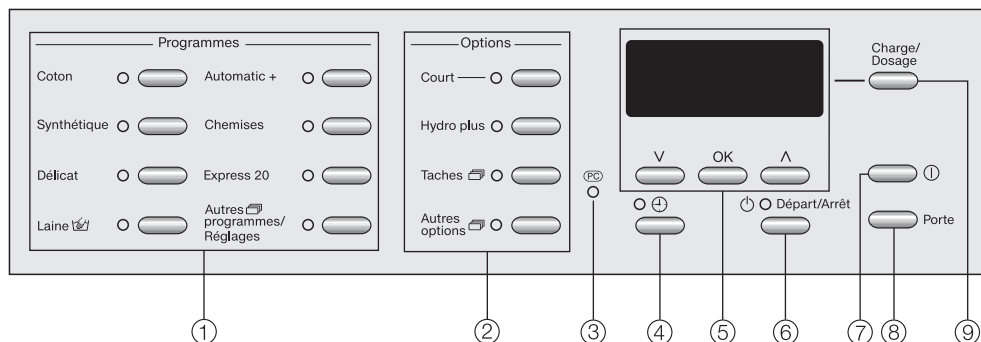

- ① **Touches Programmes** avec diodes
Elles permettent de sélectionner les programmes de lavage.
- ② **Touches Options** avec diodes
Les programmes de lavage peuvent être complétés par plusieurs options.
- ③ **Interface PC**
Sert de point de contrôle et de transfert au SAV (notamment pour la mise à jour des programmes).
- ④ **Touche +**
pour sélectionner le départ différé.
- ⑤ **Écran avec touches** ∇, OK, ∧
Vous trouverez davantage d'explications aux pages suivantes.
- ⑥ **Touche Départ/Arrêt**
Démarre le programme de lavage et interrompt un programme démarré.
- ⑦ **Touche ①**
pour mettre en marche/arrêter le lave-linge.
Le lave-linge s'arrête automatiquement pour des raisons d'économie d'énergie. Il s'arrête 15 minutes après la fin du programme/rotation Infoirissable ou après la mise en marche, si aucune sélection n'est effectuée.
- ⑧ **Touche Porte**
pour ouvrir la porte
- ⑨ **Touche Charge/Dosage**
Pour afficher la charge ou le dosage recommandé et régler le point zéro du capteur de charge.

Fonctionnement de l'affichage

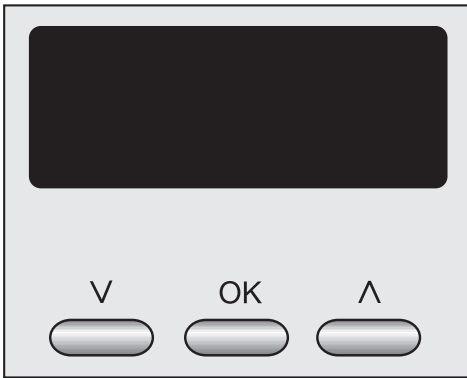

Les touches **V**, **OK**, **^** servent à modifier l'affichage.

- La touche **V** fait défiler le texte vers le bas ou réduit la valeur sélectionnée.
- La touche **^** fait défiler le texte vers le haut ou augmente la valeur sélectionnée.
- La touche **OK** valide la valeur sélectionnée.

Exemples de sélection de programme

Réduction ou augmentation d'une valeur

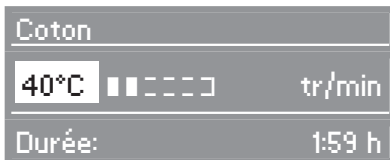

La touche **V** permet de baisser la température et la touche **^** de l'augmenter.

Sélection multiple

Lorsqu'une valeur est sélectionnée elle est marquée par une coche .

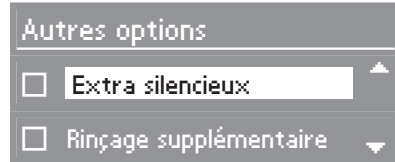

Pour faire défiler les options à l'affichage vers le bas ou vers le haut appuyez sur les touches **V** ou **^**. Pour cocher l'option représentée en surbrillance, appuyez sur **OK**. Ensuite vous pouvez sélectionner une autre option si vous le souhaitez.

Sélection simple

Une option est toujours sélectionnée. L'option sélectionnée est signalée par une coche . Les autres options sont automatiquement désélectionnées.



Pour faire défiler les options à l'affichage vers le bas ou vers le haut appuyez sur les touches **V** ou **^**. Pour sélectionner l'option représentée en surbrillance, appuyez sur **OK**.

Quitter un menu

Sélectionnez *retour*  ou attendez env. 15 secondes; l'affichage repasse automatiquement au programme de lavage.

Commande du lave-linge

L'affichage permet de régler

- la température de lavage
- la vitesse d'essorage final
- le temps de trempage
- le départ différé
- l'annulation de programme
- la sécurité enfants

La position **Autres programmes/Réglages** permet de sélectionner les programmes suivants

- Textile foncé
- Jeans
- Textile sport
- Chaussures sport
- Textile moderne
- Imperméabilisation
- Animaux en peluche
- Hygiène
- Vêtements neufs
- Soie 
- Oreillers
- Voilages
- Rinçage seul
- Amidonnage
- Vidange / essorage

Installer et raccorder l'appareil correctement avant la première mise en service. Veuillez lire le chapitre "Installation et raccordement".

Ce lave-linge a subi un test de fonctionnement complet, c'est pourquoi le tambour peut contenir un peu d'eau.

Ce lave-linge est équipé d'un capteur qui pèse la quantité de linge dans le tambour. Vous pouvez ensuite doser la lessive en fonction de la quantité indiquée. Afin que le capteur de charge fonctionne parfaitement, un cycle de lavage sans linge et sans lessive doit être préalablement exécuté.

- Enfoncez la touche ①.

Si vous enclenchez le lave-linge pour la première fois, le masque de bienvenue *Miele Willkommen* apparaît

Le message de bienvenue *Miele Willkommen* n'est plus affiché dès qu'un lavage de plus d'une heure a été effectué complètement.

L'écran passe au réglage de la langue.

Régler la langue

Vous êtes priés de régler la langue souhaitée. Il est possible de modifier la langue à tout moment en positionnant le sélecteur sur *Autres programmes/Réglages* , menu *Réglages*.



- Vous pouvez faire défiler les options en pressant les touches ∇ et \wedge jusqu'à ce que la langue souhaitée soit marquée. Validez avec la touche **OK**.

Mise à l'heure de l'horloge (le cas échéant)

L'écran passe au réglage de l'heure.

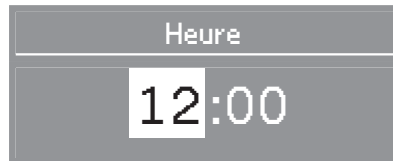

- Pressez la touche ∇ pour réduire le nombre d'heures ou pressez la touche \wedge pour augmenter le nombre d'heures.
- Confirmez l'heure réglée avec la touche **OK**. Vous pouvez à présent saisir les minutes de la même façon.

Première mise en service

Rappel - sécurités de transport

 Les sécurités de transport doivent être enlevées avant le premier programme de lavage afin d'éviter des dégâts sur le lave-linge.

- Confirmez que les sécurités de transport ont bien été démontées avec la touche **OK**.

Démarrer le premier programme de lavage

Le lave-linge est prêt pour le premier programme de lavage.

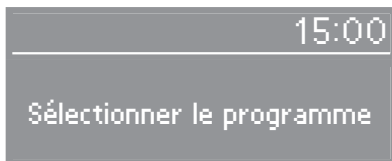

- Appuyez sur la touche programme *Coton*.
- Ouvrez le robinet.
- Appuyez sur la touche *Départ/Arrêt*.
- Arrêtez le lave-linge une fois le lavage terminé.

La première mise en service est terminée.

Après la première mise en service, le point zéro du capteur de charge doit être réglé comme pour un pèse-personne.

Réglage du point zéro du capteur de charge

- Mettez le lave-linge en marche.
- Ouvrez la porte.
- Appuyez sur la touche programme *Coton*.

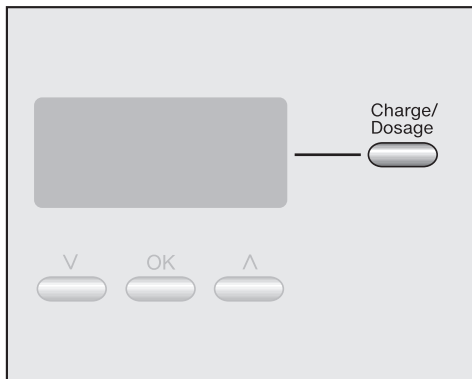

- Pressez la touche *Charge/Dosage* et maintenez-la enfoncée jusqu'à ce que le message suivant apparaisse :

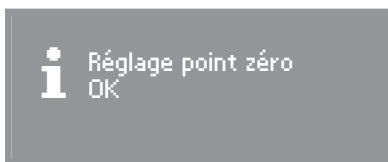

- Arrêtez le lave-linge.

Consommation d'énergie et d'eau

- Utilisez la charge maximale de chaque programme.
La consommation d'énergie et d'eau est plus avantageuse pour une charge pleine.
- Si la quantité de linge est faible, la capacité variable automatique du lave-linge réduit la consommation en eau et en énergie et raccourcit la durée. Ainsi, il peut se produire que le temps restant soit révisé à la baisse.
- Utilisez le programme *Express 20* pour les petites quantités de linge.
- Les lessives modernes permettent de laver à des températures abaissées (par ex. 20°C). Pour économiser l'énergie, utilisez les réglages de température corrects.
- Pour l'hygiène dans les lave-linge il est conseillé d'effectuer occasionnellement un lavage avec une température de 60°C minimum. Avec le message **Info hygiène**, le lave-linge vous le rappelle.

Consommation de lessive

- Ne dépassez pas les dosages de lessive indiqués sur l'emballage.
- Lors du dosage, faites attention au degré de salissure du linge.
- En cas de faible quantité de linge, réduisez le dosage de lessive. Utilisez à cet effet la touche *Charge/Dosage*.

Sélection de la fonction additionnelle (Court, Trempage, Prélavage)

Sélectionnez pour :

- le linge peu sale sans taches visibles un programme avec l'option *Court*.
- le linge normalement ou très sale avec taches visibles un programme de lavage sans option.
- le linge très sale un programme de lavage avec l'option *Trempage*.
- Pour les textiles avec des salissures importantes (p. ex. poussière, sable), utiliser l'option *Prélavage*.

Conseil en cas d'utilisation de sèche-linge

Pour économiser de l'énergie lors du séchage, essorez le linge avec la vitesse d'essorage la plus élevée du programme de lavage.

Bonne utilisation de votre lave-linge

Mode d'emploi rapide

Pour apprendre rapidement comment vous servir de votre lave-linge, reportez-vous aux instructions précédées d'un chiffre (1, 2, 3 ...).

1 Préparez le linge

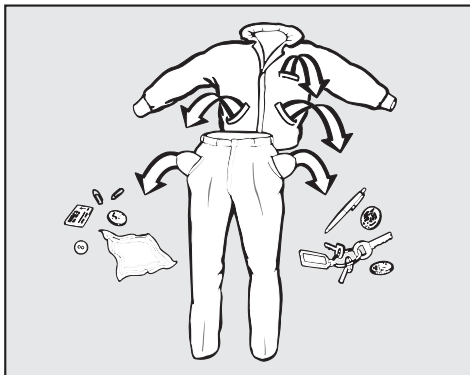

- Videz les poches.

⚠ Les corps étrangers (pièces de monnaie, vis, clous, trombones, etc.) peuvent endommager le linge et certaines pièces de l'appareil.

Traitez les taches

- Avant de laver les textiles, enlevez les taches de préférence tant qu'elles ne sont pas sèches. Tamponnez-les avec un chiffon blanc. Ne pas frotter !

Certaines taches (sang, oeuf, café, thé, etc.) peuvent parfois être enlevées avec des astuces. Si vous n'arrivez pas à vous débarrasser de certaines taches, posez la question à votre revendeur Miele.

⚠ Si vous traitez le linge avec des produits nettoyants contenant des solvants (par exemple du white spirit), prenez garde de ne pas en verser sur les pièces en plastique.

⚠ N'utilisez en aucun cas des détergents chimiques contenant des solvants dans cet appareil !

Triez le linge

- Triez le linge par couleur, tout en prenant en compte le symbole figurant sur l'étiquette d'entretien (au col ou sur la couture latérale).

Les textiles foncés déteignent souvent aux premiers lavages. Afin que rien ne déteigne, lavez le linge clair et foncé séparément.

Conseils

- Pour les voilages : enlevez les crochets et petits plombs ou placez-les dans un sac.
- Soutien-gorge : recoudre les baleines ou les enlever.
- Pour les tricots, jeans, pantalons et vêtements en maille : retournez-les lorsque le fabricant le recommande.
- Fermez les fermetures éclair, les boutons pression avant le lavage.
- Fermez les couettes et les oreillers afin que les petites pièces de linge ne se prennent pas dedans.

Ne lavez aucun textile marqué **non lavable** (symbole d'entretien ☒).

Bonne utilisation de votre lave-linge

2 Enclenchez le lave-linge

L'éclairage de tambour s'allume.

L'éclairage de tambour s'éteint automatiquement après cinq minutes. Pour rallumer l'éclairage de tambour, pressez la touche *Porte*.

Toutes les touches de programme s'allument et vous êtes prié de choisir un programme.

3 Sélectionnez le programme

Avec les touches de programme :

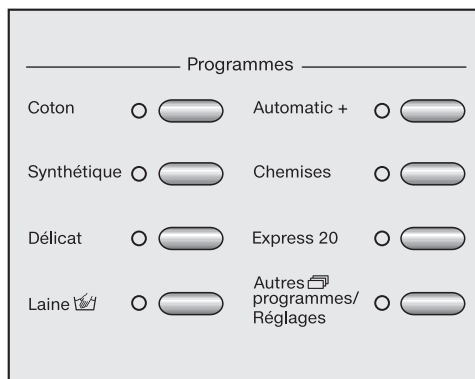

- Appuyez sur la touche du programme souhaité.

Avec la touche *Autres programmes/Réglages*

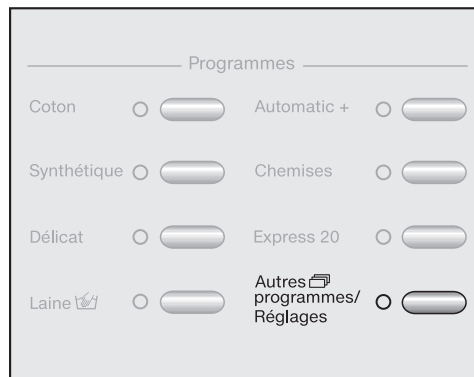

- Pressez la touche *Autres programmes/Réglages* pour afficher les programmes de lavage disponibles supplémentaires.



- Pressez les touches ∇ ou \blacktriangle pour faire défiler les programmes jusqu'à ce que le programme de lavage souhaité soit en surbrillance puis validez avec **OK**.

Le programme sélectionné est affiché.

Bonne utilisation de votre lave-linge

④ Sélectionnez la température/la vitesse d'essorage

Vous pouvez modifier la température pré-réglée et/ou la vitesse d'essorage dans une plage définie.



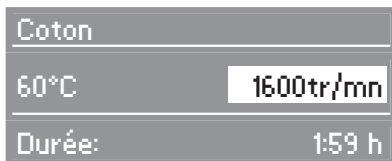

- Pressez la touche ∇ ou \wedge pour modifier la température.
- Pressez la touche **OK** pour passer au réglage de la vitesse d'essorage ou pressez-la de nouveau pour modifier la température.

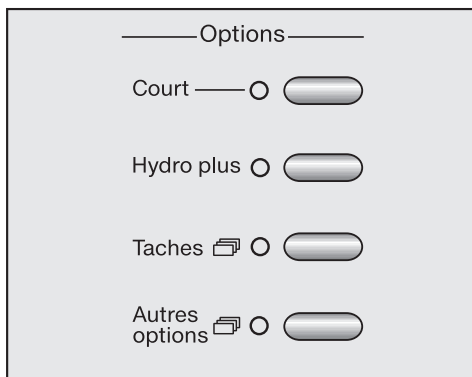

- Pressez la touche ∇ ou \wedge pour modifier la vitesse d'essorage.

⑤ Sélectionnez les options



- Sélectionnez les options souhaitées avec les touches correspondantes.. Lorsqu'une option est sélectionnée, la diode correspondante s'allume
- En cas de sélection de *Autres options* , il est possible de choisir entre les options suivantes, en fonction du programme : *Extra silencieux*, *Rinçage supplémentaire*, *Prélavage*, *Trempage* et *Arrêt cuve pleine*.

Toutes les options ne peuvent pas être sélectionnées avec tous les programmes.

Si la sélection d'une option est impossible, c'est que celle-ci n'est pas compatible avec le programme de lavage.

Vous trouverez davantage d'informations sur les options dans le chapitre "Options".

Bonne utilisation de votre lave-linge

⑥ Chargez le lave-linge

- Ouvrez la porte avec la touche *Porte*

L'écran passe en affichage de charge.



L'affichage vous indique par pas de 25% quel pourcentage de la charge maximale correspondant au programme choisi est chargé dans la machine.

- Chargez le linge déplié dans le tambour sans le tasser. Mélanger les pièces de différentes tailles permet de renforcer l'efficacité du lavage et de mieux répartir le linge à l'essorage.

La consommation d'énergie et d'eau rapportée à la quantité de linge est la plus faible lorsque la charge maximale est atteinte. Une surcharge altère le résultat de lavage et entraîne la formation de plis.

Veillez à ne rien bloquer entre la porte et le joint cuve-façade.

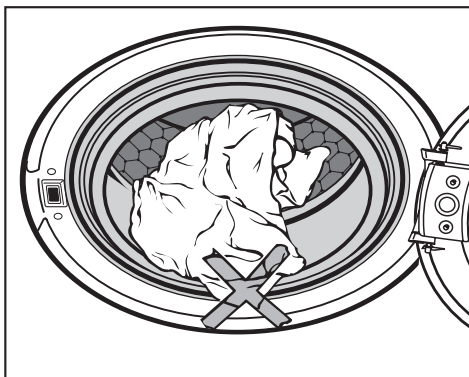

- Fermez la porte en la claquant légèrement.

Bonne utilisation de votre lave-linge

7 Ajoutez la lessive

L'affichage à l'écran bascule sur l'affichage de dosage lorsque la porte est fermée.

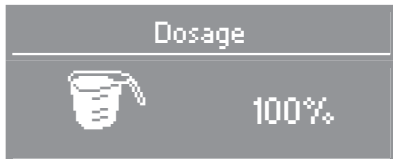

Les pourcentages indiqués correspondent à la quantité de lessive conseillée sur l'emballage de lessive.

40% = un peu moins de la moitié .

50% = la moitié

60% = un peu plus de la moitié .

75% = trois-quarts

100% = quantité de lessive conseillée

Veillez tenir compte du degré de salissure du linge et de la dureté de l'eau.

Conséquences d'un dosage insuffisant :

- le linge n'est pas propre, il devient à la longue gris et rêche
- des boules de graisse se forment dans le linge.
- des dépôts de calcaire se forment sur les résistances.

Conséquences d'un dosage excessif :

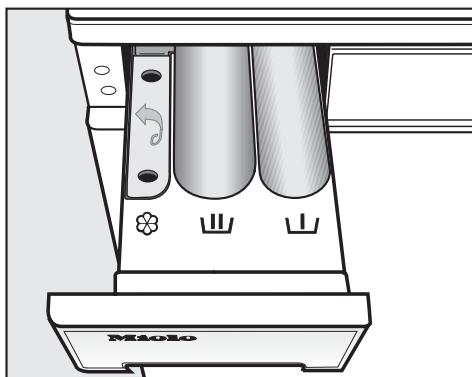

- excès de mousse entraînant une baisse d'efficacité du lavage et un résultat de nettoyage, rinçage et essorage médiocre.
- consommation d'eau augmentée car un rinçage supplémentaire est ajouté automatiquement.
- davantage de pollution de l'environnement.

Bonne utilisation de votre lave-linge



- Tirez la boîte à produits et versez la lessive dans les compartiments.



Lessive pour le prélavage (répartition de la quantité de lessive totale conseillée : verser $\frac{1}{3}$ dans le compartiment  et $\frac{2}{3}$ dans le compartiment )



Lessive pour le lavage, trempage inclus



Assouplissant, produit de tenue ou amidon.

- Fermez la boîte à produits.

Consultez le chapitre "Lessives" pour davantage d'informations sur les lessives et leur dosage.

8 Activez le départ différé (optionnel)

- Pressez la touche  et réglez la fin de programme souhaitée.

Pour davantage de précisions, reportez-vous au chapitre "Départ différé".

9 Démarrez le programme

- Appuyez sur la touche *Départ/Arrêt* qui clignote.

Si un départ différé a été sélectionné, il s'écoule à l'affichage. Après écoulement du délai de départ différé ou juste après le démarrage du programme, la durée de programme estimée est affichée. Pendant les 8 premières minutes, le lave-linge mesure le taux d'absorption du linge. Ceci peut entraîner un rallongement ou un raccourcissement de la durée du programme.

Le déroulement du programme est affiché. Le lave-linge vous indique quelle phase de programme est en cours.

L'éclairage de tambour est arrêté après le démarrage du programme.

Bonne utilisation de votre lave-linge

10 Fin du programme - déchargez le linge

En fonction Infoissable, l'affichage affiche alternativement :

Coton	
60°C	1600tr/mn
Infoissable	

et

i Fin de programme
Décharger avant
d'arrêter l'appareil.

- Ouvrez la porte avec la touche *Porte*

15 minutes après la fin du programme, le lave-linge s'arrête automatiquement. Le lave-linge doit être réenclenché en pressant la touche ①.

- Sortez le linge.

N'oubliez pas de linge dans le tambour ! Il pourrait rétrécir ou déteindre à la lessive suivante.

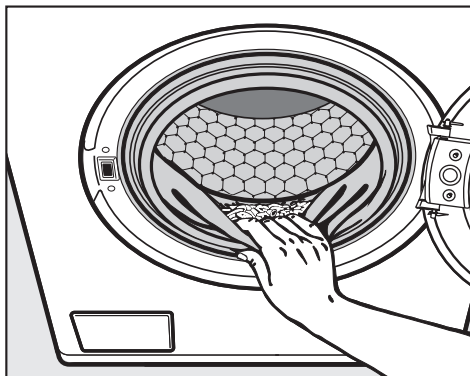

- Contrôlez que le joint cuve-façade ne présente pas de corps étrangers.

Important !Toujours enlever le linge avant d'arrêter le lave-linge avec la touche Marche/Arrêt. Ceci pour le bon fonctionnement de la pesée électronique.

- Mettez le lave-linge hors tension avec la touche ①.
- Fermez la porte afin d'éviter que des objets ne tombent dans le linge par inadvertance et n'abîment le linge.

Pour sélectionner ou désélectionner une option, presser la touche correspondante.

Court

Pour les textiles avec des salissures légères sans taches apparentes.

Le temps de programme principal est raccourci.

Hydro plus

Le niveau d'eau est augmenté au lavage et au rinçage.

Taches

Vous pouvez sélectionner plusieurs taches pour obtenir un résultat de lavage optimal avec une élimination des taches ciblée. La sélection va permettre à la machine de sélectionner automatiquement certaines options en fonction des taches sélectionnées. Pour certaines taches, le lave-linge vous indique comment traiter la tache. Vous pouvez sélectionner trois taches maximum par programme de lavage.

Si l'option "Court" a été sélectionnée précédemment, elle est désactivée automatiquement.

Pour quitter le menu *Taches* pressez de nouveau la touche *Taches* .

Autres options

Le menu Autres options s'affiche.

Pour quitter le menu *Autres options*, pressez de nouveau la touche *Autres options* .

Extra silencieux

Si vous lavez pendant la nuit, vous pouvez réduire plus encore l'émission sonore de votre lave-linge.

En cas de sélection de *Extra silencieux* l'essorage n'est pas effectué et *Arrêt cuve pleine* est activé. La durée du programme est allongée.

Désactiver l'arrêt cuve pleine

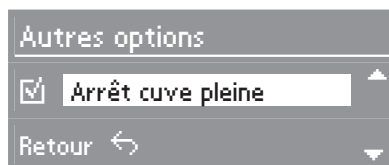

- Pressez les touches \vee ou \wedge jusqu'à ce que *Rinçage supplémentaire* soit sélectionné et désactivez avec la touche **OK**.

Il s'affiche :

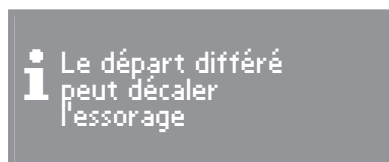

Utilisez le départ différé pour que l'essorage soit décalé à une heure où le bruit ne dérangera pas.

Options

Rinçage supplémentaire

Un rinçage supplémentaire est effectué pour obtenir un meilleur résultat de rinçage.

Pré lavage

Pour les textiles avec des salissures importantes (p. ex. poussière, sable).

Trempage

Pour les textiles particulièrement sales avec taches contenant de l'albumine.

Le durée du trempage peut être réglée par pas de 30 minutes entre 30 minutes et 6 heures.

– Sélectionner le temps de trempage

- Appuyez sur la touche *Autres options* .

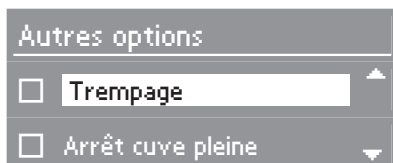

- Pressez les touches \vee ou \wedge jusqu'à ce que *Trempage* soit sélectionné et désactivez avec la touche **OK**.

Vous pouvez à présent sélectionner le temps de trempage à l'aide de l'affichage.



- Sélectionnez le temps de trempage avec la touche \vee ou \wedge et validez avec la touche **OK**.

– Désactiver le trempage

- Appuyez sur la touche *Autres options* .

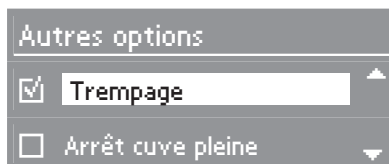



- Pressez les touches \vee ou \wedge jusqu'à ce que *Rinçage supplémentaire* soit sélectionné et désactivez avec la touche **OK**.

Arrêt cuve pleine

Le linge reste à tremper dans l'eau du dernier rinçage. Ceci permet de réduire la formation de plis lorsque les textiles ne sont pas enlevés immédiatement du lave-linge.

Options sélectionnables avec les programmes



	Court	Hydro plus	Taches 	Extra silencieux	Rinçage supplémentaire	Prélavage	Trempage	Arrêt cuve pleine
Coton	*	*	*	*	*	*	*	*
Synthétique	*	*	*	*	*	*	*	*
Délicat	*		*	*			*	*
Laine 					*			*
Automatic +				*	*			*
Chemises	*	*	*	*	*	*	*	*
Express 20	* ¹⁾	*			*	*		*
Textile foncé	*			*	*		*	*
Jeans	*			*	*		*	*
Textile sport	*	*	*	*	*	*	*	*
Chaussures de sport							* ²⁾	*
Textile moderne	*	*	*	*	*	*	*	*
Imperméabilisation					*			*
Animaux en peluche				*	*			*
Hygiène			*	*	*	*	*	*
Vêtements neufs			*	*	*	*		*
Soie 			*		*	*		*
Oreillers			*	*	*	*		*
Voilages			*	*	*	*	* ²⁾	*
Rinçage seul					*			*
Amidonage					*			*
Vidange / essorage								

¹⁾ automatiquement activée à la sélection du programme

²⁾ l'option est automatiquement sélectionnée avec le programme et ne peut pas être désactivée

Essorage

Vitesse d'essorage finale

Programme	tr/min
Coton	1600
Synthétique	1200
Délicat	600
Laine 	1200
Automatic +	1200
Chemises	600
Express 20	1600
Textile foncé	120
Jeans	900
Textile sport	1200
Chaussures sport	1000
Textile moderne	800
Imperméabilisation	1000
Animaux peluche	800
Hygiène	1600
Vêtements neufs	1200
Soie 	600
Oreiller	1200
Voilages	600
Rinçage seul	1600
Amidonage	1600
Vidange / essorage	1600

Vous pouvez réduire la vitesse d'essorage finale. Il est en revanche impossible de sélectionner une vitesse d'essorage supérieure à celle citée plus haut.

Essorage intermédiaire

Le linge est essoré après le lavage et entre les différents rinçages. En cas de réduction de la vitesse d'essorage finale, la vitesse d'essorage intermédiaire est également réduite. Dans certains programmes un rinçage supplémentaire est ajouté lorsque la vitesse d'essorage est inférieure à 700 tr/mn.

Désactiver l'essorage final (Arrêt cuve pleine)

■ Sélectionnez l'option *Arrêt cuve pleine* avec la touche *Autres options* .

– Terminer le programme avec un essorage final :

Pour l'essorage final, le lave-linge vous propose la vitesse d'essorage maximale autorisée. Vous pouvez sélectionner une vitesse de rotation inférieure avec la touche *V*. Pour lancer l'essorage final, appuyez sur la touche *Départ/Arrêt*.

– Terminer le programme avec un essorage final :

Appuyez sur la touche *Porte*. L'eau est vidangée. Pressez ensuite de nouveau la touche *Porte* pour ouvrir la porte.

Désactiver l'essorage intermédiaire et l'essorage final (Sans essorage).

■ Sélectionnez la vitesse d'essorage *sans* .

Après le dernier rinçage, l'eau est vidangée et *Infroissable* est activé. Avec ce réglage un rinçage supplémentaire est ajouté dans certains programmes.

Avec le départ différé vous pouvez programmer l'heure de fin de programme. Le départ du programme peut être différé de 15 minutes à 24 heures. Vous pouvez ainsi effectuer votre lessive lorsque le courant est moins cher.

Pour que le départ différé se déroule comme prévu, l'horloge doit être bien réglée.

Sélection

- 1 Après la sélection du programme, pressez la touche ⊕.

L'afficheur indique :

Départ différé	8:20
Heure de départ	8:20
Heure d'arrêt	9:39

- 2 Pressez la touche ∧ pour sélectionner la fin de programme souhaitée.

A la première activation de la touche ∧ l'heure de fin de programme est arrondie au quart d'heure, c'est à dire à 15, 30, 45 ou l'heure pleine. A chaque pression suivante, la fin du programme est différée de 15 minutes supplémentaires.

Départ différé	8:20
Heure de départ	16:41
Heure d'arrêt	18:00

- 3 Confirmez avec la touche **OK**.

- 4 Appuyez sur la touche *Départ/Arrêt*.

L'affichage indique les heures et les minutes restantes jusqu'au départ du programme.

Modifier

Vous pouvez ensuite encore repousser ou avancer la fin du programme.

- Appuyez sur la touche ⊕.
- Rectifiez la fin du programme avec les touches ∨ ou ∧.
- Confirmez avec la touche **OK**.

Annulation

- Appuyez sur la touche *Départ/Arrêt*.

Il s'affiche :

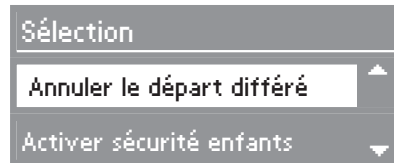

- Confirmez avec la touche **OK**.
- Vous pouvez maintenant sélectionner un autre programme ou
- presser la touche *Départ/Arrêt* pour démarrer immédiatement le programme.

La charge réelle ne peut être constatée qu'après le démarrage du programme. La fin du programme peut donc être retardée ou avancée.

Tableau des programmes

Coton		95°C - froid	8,0 kg maximum
Type de linge	T-shirts, sous-vêtements, nappes, etc, textiles en coton, lin ou mélangés.		
Remarque à l'intention des instituts de contrôle :			
Programme Court : charge de 4,0 kg et option <i>Court</i>			
Synthétique		60°C - froid	3,5 kg maximum
Type de linge	Textiles en fibres synthétiques, textiles mélangés ou coton/polyester mélangé.		
Conseil	Réduire la vitesse d'essorage si le linge se froisse facilement.		
Délicat		60°C - froid	2,5 kg maximum
Type de linge	Pour les textiles délicats en fibres synthétiques, textiles mélangés, rayonne		
Conseil	Désélectionner la vitesse d'essorage en cas de voilages froissables.		
Laine 		40°C - froid	2,0 kg maximum
Type de linge	Textiles en laine, laine mélangée ou textiles lavables main		
Conseil	Réduire la vitesse d'essorage finale si le linge se froisse facilement.		
Automatic +		40°C - froid	5,0 kg maximum
Type de linge	Charge de linge triée par couleurs, adaptée aux programmes <i>Coton</i> et <i>Synthétique</i> .		
Conseil	A chaque charge de linge, les paramètres de lavage sont automatiquement adaptés pour un soin optimal du linge et un résultat de lavage parfait (par ex. niveau d'eau, rythme de lavage et profil d'essorage).		



Tableau des programmes

Chemises		60°C - froid	2,0 kg maximum
Conseil	<ul style="list-style-type: none"> – Vous pouvez préparer les cols et les manchettes s'ils sont très sales. – Utiliser le programme <i>Soie</i>  pour les chemises en soie. 		
Express 20		40°C - froid	3,5 kg maximum
Type de linge	Textiles en coton ou synthétiques peu portés ou très peu sales.		
Conseil	La fonction additionnelle Court est automatiquement activée.		
Textile foncé		40°C - froid	3,0 kg maximum
Type de linge	Pièces de linge noires ou foncées en coton ou textile mélangé		
Conseil	Retourner le linge pour le laver.		
Jeans		60°C - froid	3,0 kg maximum
Conseil	<ul style="list-style-type: none"> – Retourner les vêtements en jean pour les laver. – Les vêtements en jean déteignent souvent un peu au premier lavage. Lavez les vêtements foncés et clairs séparément. 		
Textile sport		60°C - froid	3,0 kg maximum
Type de linge	Vêtements pour le sport et le fitness, tels que tee-shirts et pantalons, vêtements en microfibres et polaire		
Conseil	<ul style="list-style-type: none"> – N'utilisez pas d'adoucissant. – Respectez les instructions d'entretien du fabricant. 		
Chaussures sport		40°C - froid	2 paires de chaussures maximum
Type de linge	Uniquement les chaussures de sport (pas de chaussures en cuir)		
Conseil	<ul style="list-style-type: none"> – Respectez les instructions d'entretien du fabricant. – Éliminez d'abord les salissures grossières avec une brosse. – Fermez les velcros. – N'utilisez pas d'adoucissant. – Pour les sécher ensuite au sèche-linge, utilisez le panier spécial. 		

Tableau des programmes

Textile moderne		40°C - froid	2,5 kg maximum
Type de linge	Vêtements techniques d'extérieur, pantalons et vestes à membrane type Gore-Tex®, SYMPATEX®, WINDSTOPPER®, etc.		
Conseil	<ul style="list-style-type: none"> – Fermez les fermetures à glissière. – N'utilisez pas d'adoucissant. – Ces vêtements peuvent être réimperméabilisés en programme <i>Imperméabilisation</i>. Il n'est pas conseillé de réimperméabiliser après chaque lavage. 		
Imperméabilisation		40°C	2,5 kg maximum
Type de linge	Pour traiter les microfibres, les vêtements de ski ou les nappes en fibres synthétiques, afin d'obtenir un effet hydrofuge et antisa-lissant.		
Conseil	<ul style="list-style-type: none"> – Ces articles doivent être fraîchement lavés et essorés ou sé-chés. – Afin que le résultat soit optimal, un traitement thermique doit être effectué après le lavage. A cet effet passer le textile au sèche-linge ou le repasser. 		
Animaux peluche		40°C - froid	1,0 kg maximum
Type de linge	Peluches déclarées lavables en machine par le fabricant		
Conseil	Ne pas laver d'animaux en peluche rembourrés de paille.		
Hygiène		95°C - 30°C	7,0 kg maximum
Type de linge	Les textiles en coton ou en lin qui entrent directement en contact avec la peau ou pour lesquels des exigences d'hygiènes parti-culières s'appliquent, par ex. sous-vêtements, draps, housses anti-acariens		
Conseil	<ul style="list-style-type: none"> – Pour une hygiène optimale il faut sélectionner une température de lavage de 60°C ou plus. – Suivre les indications d'entretien des fabricants. 		
Vêtements neufs		40°C - froid	3,0 kg maximum
Type de linge	Textiles neufs en coton, éponge ou polyester		
Conseil	Les restes de produit chimique sont éliminés des fibres.		

Tableau des programmes

Soie 		30°C - froid	1,0 kg maximum
Type de linge	Soie et tous tissus lavables main qui ne contiennent pas de laine		
Conseil	Laver les bas fins et les soutiens-gorge dans un filet de lavage.		
Oreillers		95°C - froid	2 oreillers (40 x 80 cm) ou 1 oreiller (80 x 80 cm)
Type de linge	Oreillers lavables avec garniture plumes, duvet ou synthétique.		
Conseil	Tenir compte de l'étiquette !		
Voilages		40°C - froid	2,0 kg maximum
Type de linge	Voilages déclarés lavables en machine par le fabricant.		
Conseil	<ul style="list-style-type: none"> – Pour enlever la poussière, un prérinçage sans lessive est effectué. – Pour les voilages froissables, réduire la vitesse d'essorage finale ou désactiver l'essorage. – Enlever les crochets de fixation des voilages. 		
Rinçage seul			7,0 kg maximum
Type de linge	Pour rincer les textiles lavés à la main		
Conseil	– Réduire la vitesse d'essorage si le linge se froisse facilement.		
Amidonage			7,0 kg maximum
Type de linge	Nappes, serviettes, tenues de travail à amidonner		
Conseil	<ul style="list-style-type: none"> – Réduire la vitesse d'essorage finale si le linge se froisse facilement. – Le linge doit être récemment lavé mais non traité à l'assouplissant. 		
Vidange / essorage			
Conseil	<ul style="list-style-type: none"> – Vidange uniquement : régler la vitesse d'essorage sur <i>sans</i>  – Vérifiez que la vitesse d'essorage réglée est appropriée. 		

Déroutement des programmes

	Lavage		Rinçage		Essorage	
	Niveau d'eau	Rythme de lavage	Niveau d'eau	Rinçages	Essorage intermédiaire	Essorage final
Coton		Ⓐ		2-4 ¹⁾²⁾	✓	✓
Synthétique		Ⓒ		2-3 ³⁾	✓	✓
Délicat		Ⓓ		3	–	✓
Laine		Ⓕ		2	✓	✓
Automatic +		Ⓐ Ⓑ Ⓒ		2-3 ³⁾	✓	✓
Chemises		Ⓒ		2	–	✓
Express 20		Ⓑ		2-3 ³⁾	✓	✓
Textile foncé		Ⓑ		3	✓	✓
Jeans		Ⓒ		3	–	✓
Textile sport		Ⓒ		2	✓	✓
Chaussures sport ⁶⁾		Ⓔ		2	–	✓
Textile moderne		Ⓓ		3	✓ ⁴⁾	✓
Imperméabilisation		Ⓓ	–	–	–	✓
Animaux en peluche		Ⓒ		3	✓	✓
Hygiène		Ⓑ		3-4 ²⁾	✓	✓
Vêtements neufs		Ⓑ		2	✓	✓
Soie		Ⓕ		2	–	✓
Oreiller		Ⓓ		3	–	✓
Voilages ⁶⁾		Ⓓ		3	–	✓
Rinçage seul	–	–		2	–	✓
Amidonage		Ⓒ	–	–	–	✓
Vidange / essorage	–	–	–	–	–	✓

Vous trouverez davantage d'explications à la page suivante.

Déroutement des programmes

 = niveau d'eau faible

 = niveau d'eau intermédiaire

 = niveau d'eau élevé

Ⓐ = rythme intensif

Ⓑ = rythme normal

Ⓒ = rythme doux

Ⓓ = rythme délicat

Ⓔ = rythme berceMENT

Ⓕ = rythme lavage main

Ce lave-linge dispose d'une commande entièrement électronique avec capacité variable automatique. Le lave-linge calcule lui-même la consommation d'eau nécessaire, en fonction de la quantité et de la capacité d'absorption du linge chargé. C'est pourquoi les programmes présentent des déroulements et des durées différentes.

Les déroulements de programme mentionnés ici sont toujours basés sur le programme standard pour une charge maximale. Les options ne sont pas prises en compte.

L'affichage de déroulement de votre lave-linge vous indique à tout moment du programme de lavage quelle est la phase en cours.

Particularités du déroulement :

Infroissable :

Le tambour tourne encore jusqu'à 30 minutes après la fin du programme afin d'éviter la formation de plis (exception : programme Laine). Exception : La fonction Infroissable n'est pas possible en programme *Laine*.

Le lave-linge peut être ouvert à tout instant.

1) Si la température sélectionnée est comprise entre 95°C et 60°C 2 rinçages sont effectués. En cas de sélection de température inférieure à 60°C, 3 rinçages sont effectués.

2) un troisième ou quatrième rinçage est effectué en cas de :

– formation excessive de mousse dans le tambour

– vitesse d'essorage final inférieure à 700 tr/mn

– sélection de *sans* Ⓞ

3) un troisième rinçage est effectué en cas de :





– sélection de *sans* Ⓞ

4) En programme *Textile moderne* les textiles sont essorés uniquement après le lavage.









5) Rotation à sec : avant le lavage, le tambour tourne brièvement à vive allure afin de chasser l'air des oreillers. L'eau entre ensuite par le compartiment  pour le lavage.



6) Prérinçage : Pour enlever la poussière, un prérinçage sans lessive est effectué.





Symboles d'entretien





Lavage	
Les degrés indiqués dans la cuve indiquent la température maximale à laquelle vous pouvez laver les articles.	
	rythme de lavage normal
	rythme de lavage plus doux
	rythme de lavage très doux
	lavage main
	non lavable



Exemples de sélection de programme

Programme	Symbole d'entretien
Coton	
Synthétique	
Délicat	
Laine 	
Soie	
Express 20	
Automatic +	

Séchage	
Les points indiquent la température	
	température normale
	température réduite
	ne doit pas être séché au sèche-linge.

Fer à repasser & repasseuse	
Les points indiquent les gammes de température.	
	env. 200°C
	env. 150°C
	env. 110°C
	ne pas repasser (fer/repasseuse)

Nettoyage professionnel	
	nettoyage avec des solvants chimiques. Les lettres correspondent aux détergents.
	
	nettoyage à l'eau
	pas de nettoyage chimique

Blanchiment	
	produit de blanchiment par oxydation admis
	blanchiment à l'oxygène uniquement
	ne pas blanchir

Modification du déroulement de programme

Annulation

Vous pouvez interrompre votre programme de lavage à tout instant après le démarrage.

- Appuyez sur la touche *Départ/Arrêt*.

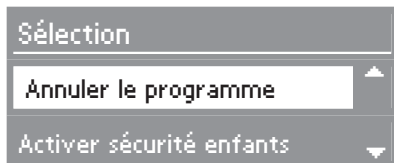

- Appuyez sur la touche **OK**.

Le lave-linge vidange le bain lessiviel.

Si vous souhaitez enlever le linge :

- Appuyez sur la touche *Porte*.

Si vous souhaitez sélectionner un autre programme :

- Arrêtez le lave-linge avec la touche ①.
- Réenclenchez le lave-linge.
- Vérifiez si la boîte à produits contient encore de la lessive. Dans le cas contraire, rajoutez-en.
- Sélectionnez un nouveau programme.

Interruption

- Arrêtez le lave-linge avec la touche ①.

Pour poursuivre :

- réenclenchez le lave-linge avec la touche ①.

Modifier

Programme

Une fois le programme démarré, il est impossible d'en changer.

Température

Il est possible de modifier la température dans les cinq premières minutes suivant le démarrage du programme.

Vitesse d'essorage

Il est possible de la modifier jusqu'au début de la phase finale d'essorage.

Options

La sélection ou désélection des options *Court* et *Hydro plus* est possible pendant les cinq premières minutes suivant le démarrage du programme. Exception : *Express 20*

Si la sécurité enfants est activée, aucune modification ne peut être effectuée.

Modification du déroulement de programme

Ajout/Déchargement de linge

- Pressez la touche *Porte* jusqu'à ce que la porte s'ouvre.
- Ajoutez ou déchargez du linge.
- Fermez la porte

Le programme reprend automatiquement.

Attention :

Une fois le programme lancé, le lave-linge ne peut pas constater les variations de charge.

Lorsque du linge est ajouté ou enlevé, l'électronique considère donc toujours qu'une quantité maximum a été chargée.

Le déroulement du programme peut être allongé.

La porte ne s'ouvre pas lorsque:

- la température du bain est supérieure à **55°C**.
- le niveau d'eau dépasse une certaine valeur.
- la phase *Essorage* est atteinte.

Si vous appuyez sur la touche *Porte* dans les cas précédemment cités, l'affichage suivant apparaît :

Porte verrouillée

Sécurité enfants

La sécurité enfants empêche que la porte soit ouverte ou le programme interrompu pendant le déroulement du programme.

Activer la sécurité enfants

- Après que le programme ait été démarré, pressez la touche *Départ/Arrêt*.

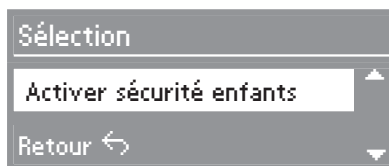

- Pressez la touche *V* jusqu'à ce que *Activer sécurité enfants* soit en surbrillance et validez avec la touche **OK**.

L'affichage suivant apparaît :

Utilisation verrouillée

La sécurité enfants est maintenant activée et est levée après chaque fin de programme.

Désactiver la sécurité enfants

- Appuyez sur la touche *Départ/Arrêt*.

Il s'affiche :

Désactiver sécurité enfants

- Pressez la touche **OK**, puis il s'affiche :

Utilisation autorisée

Quelle lessive choisir ?

	lessive				produit imperméa- bilisant	adou- cissant
	univer- selle	couleurs	textiles délicats	spéciale		
Coton	X	X	–	–	–	X
Synthétique	X	X	–	–	–	X
Délicat	X	X	X	–	–	X
Laine 	–	–	–	X	–	X
Automatic+	X	X	–	–	–	X
Chemises	X	X	–	–	–	X
Express 20 ¹⁾	X	X	–	–	–	X
Textile foncé ¹⁾	X	X	X	–	–	X
Jeans ¹⁾	X	X	X	–	–	X
Textile sport ¹⁾	X	X	–	X	–	–
Chaussures sport ¹⁾	–	X	–	–	–	–
Textile moderne ¹⁾	–	–	X	X	–	–
Imperméabilisation ²⁾	–	–	–	–	X	–
Animaux peluche ¹⁾	–	X	X	–	–	X
Hygiène	X	–	–	–	–	X
Vêtements neufs	X	X	–	–	–	X
Soie 	–	–	–	X	–	X
Oreiller ¹⁾	X	X	X	X	–	–
Voilages	X	X	–	X	–	–
Amidonage	–	–	–	X	–	–

Lessive

1) Utiliser de la lessive liquide

Lorsque le prélavage est sélectionné, il est conseillé d'utiliser un récipient spécial pour la lessive liquide dans le compartiment . Ce récipient spécial est disponible auprès du SAV Miele ou des revendeurs agréés.

2) N'utiliser que les imperméabilisants portant la mention "approprié aux textiles à membrane", ceux-ci ont une base fluor. **Ne pas** utiliser de produits à base de paraffine. Verser l'imperméabilisant dans le compartiment .

3) Utiliser de la lessive en poudre

Lessive spéciale:

lessive développée spécialement pour ces programmes de lavage ou des textiles spécifiques (par ex. Miele CareCollection, chapitre "Accessoires en option")

Vous pouvez utiliser toutes les lessives pour lave-linge. Les conseils d'utilisation et de dosage figurent sur l'emballage de la lessive.

Le dosage dépend :

- du degré de salissure du linge

Linge peu sale

Ne comporte pas de salissures ni de taches visibles. Les vêtements portent seulement l'odeur du corps.

Linge normalement sale

Les salissures sont visibles et/ou quelques petites taches sont reconnaissables.

Linge très sale

Traces de salissures et/ou de taches nettement reconnaissables.

- de la quantité d'eau (veuillez suivre les recommandations de dosage)
- de la dureté de l'eau
Interrogez la Compagnie Distributrice d'eau si vous ne connaissez pas la zone de dureté de l'eau courante à votre lieu d'habitation.

Duretés d'eau

Niveau de dureté	Dureté totale en mmol/l	Dureté française of
douce (I)	0 - 1,5	0 - 15
moyenne (II)	1,5 - 2,5	15 - 25
dure (III)	plus de 2,5	plus de 25

Adoucisseur

Si votre eau appartient aux zones de dureté II-III, vous pouvez ajouter un anticalcaire pour économiser de la lessive. Le dosage exact est indiqué sur l'emballage. Versez tout d'abord la lessive, puis l'anticalcaire.

Dans ce cas versez la même dose de lessive qu'en zone de dureté I.

Lessive modulaire

Si vous utilisez plusieurs produits (système de lavage dit modulaire) versez-les dans le compartiment  dans l'ordre suivant :

1. Lessive
2. Adoucisseur
3. Détachant (blanchisseur)

Cela assure un meilleur entraînement des produits par l'eau.

Lessive

Produits de finition

L'assouplissant

rend au linge toute sa souplesse et diminue l'électricité statique en cas de séchage en machine.

Les produits de tenue

sont des amidons synthétiques qui donnent une meilleure tenue au linge.

L'amidon

donne au linge une belle tenue et un beau fini.

Adjonction automatique d'assouplissant, de produit de tenue ou d'amidon liquide

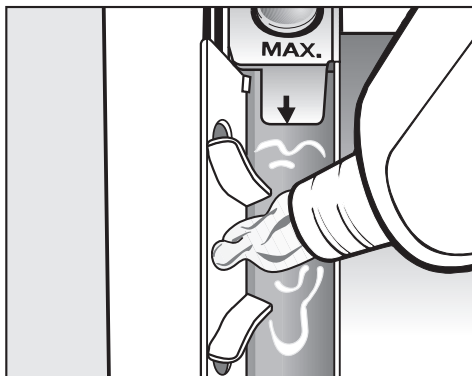

- Versez l'assouplissant, le produit de tenue ou l'amidon liquide dans le compartiment à assouplissant ☼.

Respectez la hauteur maximale.

Le produit est entraîné au dernier rinçage. Il reste un peu d'eau dans le compartiment assouplissant ☼ en fin de programme.

Après plusieurs amidonnages automatiques, nettoyez la boîte à produits, en particulier le tuyau d'aspiration.

Adjonction séparée d'assouplissant, de produit de tenue ou d'amidon liquide

- Dosez et préparez le produit comme indiqué sur l'emballage.
- Versez le produit liquide dans le compartiment ☼ ou pour les produits en poudre ou pâteux, dans le compartiment ▮.
- Tournez le sélecteur de programme sur *Autres programmes/Réglages* ☐ et sélectionnez le programme *Amidonage*.
- Sélectionnez une vitesse d'essorage ou l'option *Arrêt cuve pleine*.
- Appuyez sur la touche *Départ/Arrêt*.

Décolorer/Teinter

- N'utilisez pas de décolorants dans la machine à laver.
- La fréquence des teintures effectuées doit correspondre à une utilisation domestique moyenne. En effet, le sel utilisé pour la teinture peut attaquer l'acier inoxydable en cas d'utilisation intensive. Veuillez strictement vous conformer aux instructions du fabricant de la teinture.

Nettoyage du tambour (Info hygiène)

Si vous lavez principalement à basse température et/ou avec de la lessive liquide, du moisi et une odeur désagréable peuvent apparaître dans le lave-linge. Pour nettoyer le tambour et éviter la formation d'odeurs, il faut effectuer un programme *Coton 75°C* une fois par mois ou quand le message **Info hygiène** apparaît à l'écran.

Nettoyage de la carrosserie et du bandeau

⚠ Débrancher le lave-linge avant tout nettoyage ou entretien.

⚠ Ne pas asperger le lave-linge avec un jet d'eau.

- Nettoyez la carrosserie et le bandeau avec un détergent doux ou de l'eau savonneuse et séchez avec un chiffon.
- Nettoyez le tambour avec un produit spécial inox.

⚠ N'utilisez pas de détergents contenant des solvants, de produits abrasif, pour vitres ou multi-usages. Ils peuvent endommager la surface en plastique et d'autres pièces.

Nettoyage de la boîte à produits

Les deux grands compartiments de la boîte à produits sont auto-nettoyants. Pour des raisons d'hygiène vous devez néanmoins nettoyer régulièrement la boîte à produits.

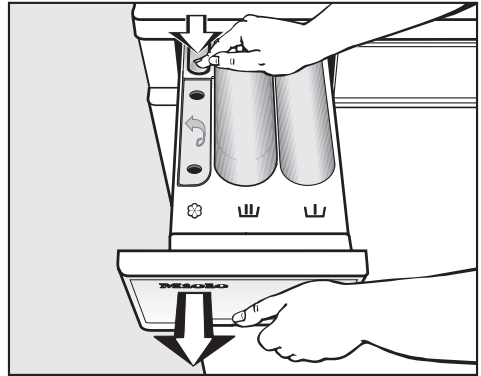

- Tirez la boîte à produits vers l'avant jusqu'à la butée, enfoncez le bouton de déverrouillage puis sortez complètement la boîte à produits.
- Nettoyez la boîte à produits avec de l'eau chaude.

Nettoyage et entretien

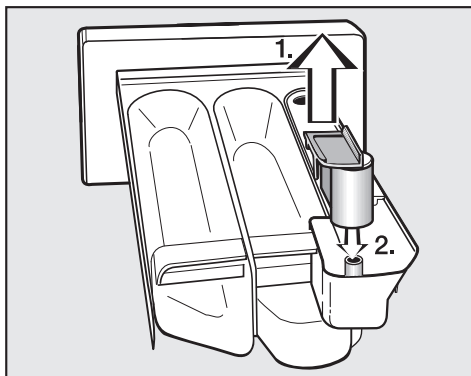

■ Nettoyez le tube d'aspiration.

1. Sortez le tube d'aspiration du compartiment ☼ et nettoyez-le à l'eau chaude. Nettoyez également le tuyau sur lequel le tube d'aspiration est fixé.

2. Remplacez le tube d'aspiration.

Nettoyez le canal d'aspiration particulièrement soigneusement après plusieurs amidonnages. L'amidon liquide peut s'agglutiner.

Nettoyage du logement de la boîte à produits

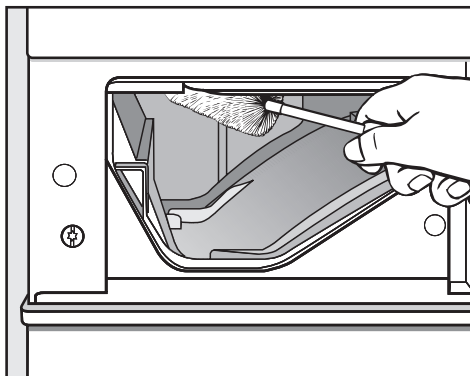

■ Avec un goupillon, enlevez les restes de produit lessiviel et le dépôt de tartre des buses d'arrivée d'eau de la boîte à produits.

Nettoyage du filtre d'arrivée d'eau

Ce lave-linge est équipé d'un filtre qui protège l'électrovanne d'arrivée d'eau.

Contrôlez le filtre logé dans le raccord fileté de l'électrovanne Aquasécurité tous les 6 mois. Il y a lieu de rapprocher le contrôle en cas de coupures fréquentes sur le réseau d'alimentation.

- Fermez le robinet d'eau.
- Dévissez le tuyau d'arrivée d'eau du robinet.

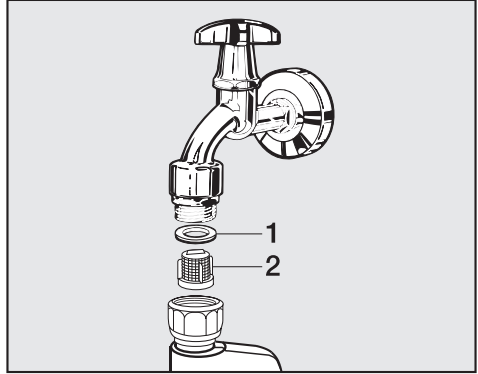

- Enlevez le joint de caoutchouc **1**.
- Saisissez la languette du filtre **2** à l'aide d'une pince à bec fin et sortez-le.
- Nettoyez le filtre.
- Remontez en sens inverse.

Vissez solidement le raccord fileté sur le robinet et ouvrez ce dernier. Resserrez le raccord fileté en cas de fuite.

Remontez **impérativement** le filtre après le nettoyage.

Recherche des anomalies

Que faire si . . .

Vous pouvez remédier vous-même à la plupart des anomalies ou pannes qui peuvent se produire en utilisation quotidienne. Vous économiserez du temps et des frais en n'appelant pas immédiatement le Service après-vente.





Les tableaux suivants vous aideront à déceler les causes de la panne et à trouver la solution. Prenez garde aux points suivants :

 Les interventions techniques doivent être exécutées exclusivement par des professionnels. Les réparations incorrectes peuvent entraîner de graves dangers pour l'utilisateur.

Impossible de démarrer un programme de lavage

Problème	Cause	Solution
L'afficheur reste sombre et les diodes des touches de programme ne s'allument pas.	L'appareil n'est pas alimenté.	Vérifiez si – la fiche est branchée. – le fusible est en bon état.
Le système vous demande d'entrer un code.	Le code est activé.	Entrez le code et validez-le. Désactivez le code si vous ne voulez pas que cette question vous soit posée la prochaine fois que vous enclenchez la machine.
L'affichage est sombre.	L'affichage a été coupé automatiquement pour économiser de l'énergie (stand by - veille).	Appuyez sur une touche. La mise en veille est arrêtée.

Un des messages suivants est affiché

Message de défaut		Cause	Solution ¹⁾
	Défaut arrivée d'eau Ouvrir robinet d'eau	L'arrivée d'eau est bloquée ou obstruée.	Vérifiez si <ul style="list-style-type: none"> – le robinet est suffisamment ouvert. – le tuyau d'arrivée est plié. – La pression de l'eau est suffisante.
	Défaut vidange Contrôler vidange	<ul style="list-style-type: none"> – La vidange est bloquée ou obstruée. – Le tuyau de vidange est trop haut. 	<ul style="list-style-type: none"> – Nettoyez le filtre et la pompe. – Hauteur de refoulement max. : 1m
	Réaction Aguasécurité Fermer le robinet	Le système de protection anti-fuites s'est déclenché.	<ul style="list-style-type: none"> – Fermez le robinet. – appelez le service après-vente.
	Défaut technique xxx Appeler le SAV	Ceci est une anomalie.	Relancez le programme. Si le message d'erreur apparaît de nouveau, appelez le S.A.V.

¹⁾ Pour éliminer le message d'erreur : Mettez le lave-linge hors tension avec la touche .

Recherche des anomalies

L'écran indique les messages d'erreur suivants à la fin du programme		
Message de défaut	Cause	Solution
Vérifier le dosage	Pendant le lavage, une mousse excessive s'est formée.	Vérifiez : <ul style="list-style-type: none">– la quantité de lessive versée.– Tenez compte des instructions sur l'emballage de la lessive et du degré de salissure du linge.
Info hygiène.	Aucun programme à plus de 60°C n'a été effectué depuis longtemps.	Pour éviter la formation de moisissures et d'odeurs dans votre lave-linge, démarrez le programme <i>Coton 75°C</i> avec une lessive universelle.

Défaut lors de la détection de charge ou du réglage du point zéro

Problème	Cause	Solution
<p>Le tambour est plein mais l'afficheur indique une charge inférieure à 25% ou pas de valeur.</p>	<p>A l'enclenchement du lave-linge, il y avait du linge dans le tambour. Ceci a décalé le point zéro.</p>	<p>■ Procédez au réglage du point zéro :</p> <ul style="list-style-type: none"> – Déchargez le linge. – Arrêtez le lave-linge et laissez la porte ouverte. – Enclenchez le lave-linge – Appuyez sur la touche programme <i>Coton</i>. – Pressez la touche <i>Charge/Dosage</i> et maintenez-la enfoncée jusqu'à ce que le message suivant apparaisse : <p>Réglage point zéro OK</p>
<p>Le tambour est vide mais l'afficheur indique une charge supérieure à <25%.</p>	<p>Le point zéro du capteur de charge est décalé.</p>	<p>Faites décrire une rotation au tambour. Si une charge supérieure à <25% est de nouveau affichée, réglez le point zéro de nouveau (voir paragraphe plus haut).</p>
<p>Le message d'anomalie : Réglage point zéro impossible, ouvrir porte s'affiche.</p>	<p>La porte est fermée.</p>	<ul style="list-style-type: none"> – Ouvrez la porte. – Arrêtez le lave-linge et laissez la porte ouverte. – Enclenchez le lave-linge – Recommencez le réglage du point zéro.

Recherche des anomalies

Problèmes d'ordre général		
Problème	Cause	Solution
L'appareil vibre pendant l'essorage.	Les pieds de machine sont mal réglés et ne sont pas bloqués.	Ajustez l'appareil pour qu'il soit bien stable et bloquez les pieds.
Le lave-linge n'a pas essoré le linge comme d'habitude et celui-ci est encore trempé.	A l'essorage final, un balourd trop important a été détecté et la vitesse d'essorage a été réduite automatiquement.	Chargez des pièces de linge de différentes tailles dans le tambour pour une meilleure répartition du linge.
On entend des bruits de pompe inhabituels.	Ce n'est pas un défaut. Les bruits d'aspiration en début et en fin de vidange sont normaux.	
Des résidus de lessive relativement gros restent dans la boîte à produits.	La pression d'eau n'est pas suffisante.	<ul style="list-style-type: none"> – Nettoyez le filtre dans le tuyau d'arrivée d'eau. – Sélectionnez éventuellement l'option <i>Hydro plus</i>.
	Les lessives en poudre utilisées avec un anticalcaire ont tendance à coller.	Nettoyez la boîte à produits et mettez à l'avenir d'abord la lessive puis l'anticalcaire.
L'assouplissant n'est pas entraîné complètement ou il reste encore trop d'eau dans le compartiment ☼.	Le tube d'aspiration n'est pas posé correctement ou est obstrué.	Nettoyez le tube d'aspiration, cf. chapitre "Nettoyage et Entretien", Paragraphe "Nettoyage de la boîte à produits".
Une langue étrangère s'affiche.	Une autre langue a été sélectionnée sous "Réglages ►" "Sélection langue ►".	Réglez la langue usuelle. Le drapeau vous aide à vous repérer.

Résultat de lavage insatisfaisant		
Problème	Cause	Solution
Le linge n'est pas propre malgré l'adjonction de lessive liquide.	Les lessives liquides ne contiennent pas d'agent de blanchiment. Les taches de fruit, café ou thé ne sont pas éliminées.	<ul style="list-style-type: none"> – Utilisez de la lessive en poudre contenant des agents de blanchiment. – Versez du détachant dans le compartiment  et la lessive liquide dans une bouledoseuse. – Ne mélangez jamais lessive liquide et détachant dans la boîte à produits.
Des résidus élastiques gris adhérent au linge lavé.	Vous avez versé trop peu de lessive. Le linge était taché de graisse (huiles, crèmes).	<ul style="list-style-type: none"> – Versez davantage de lessive ou utilisez des lessives liquides pour le linge portant ce type de taches. – Faites fonctionner un programme 60 °C à vide avec de la lessive liquide avant le prochain lavage.
Des résidus blanchâtres ressemblant à de la lessive apparaissent sur le linge foncé.	La lessive contient des composants anticalcaires insolubles (zéolithes) qui se sont fixés sur le linge.	<ul style="list-style-type: none"> – Essayez d'enlever les résidus de produit avec une brosse sur le linge sec. – Lavez à l'avenir les textiles foncés avec de la lessive liquide. Elle ne contient pas de zéolithes. – Lavez les textiles en programme <i>Textile foncé</i>.

Recherche des anomalies

La porte de chargement ne s'ouvre pas.	
Cause	Solution
Le lave-linge n'est pas raccordé électriquement et/ou il n'est pas enclenché.	Branchez la fiche à contact de protection dans la prise et/ou enclenchez le lave-linge avec la touche ①.
La sécurité enfants est enclenchée.	Désactivez la sécurité enfants comme décrit au chapitre "Modification du déroulement du programme".
Le code est activé.	Désactivez le code comme décrit au chapitre "Menu <i>Réglages</i> ".
Panne de courant	Ouvrez la porte comme décrit dans le paragraphe suivant.
La porte n'était pas bien enclenchée.	Pressez avec force contre le verrou puis appuyez sur la touche <i>Porte</i> .
Il y a encore de l'eau dans le tambour et le lave-linge ne peut pas vidanger.	Nettoyez le filtre et la pompe de vidange comme décrit dans le paragraphe suivant.
La porte est bloquée dès que le bain dépasse 55°C afin d'éviter toute brûlure.	

Déverrouillage de porte manuel en cas de vidange obstruée et/ou de panne de courant

- Arrêtez le lave-linge.

Le déverrouilleur de la trappe d'accès au filtre est situé derrière la face avant de la boîte à produits.

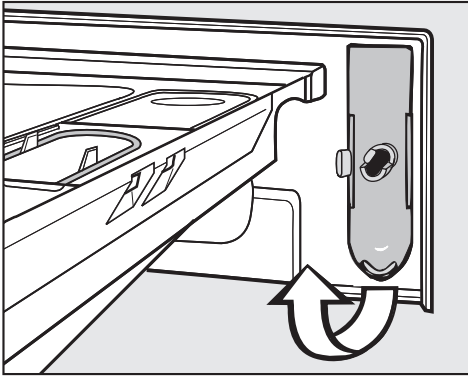

- Enlevez le déverrouilleur.

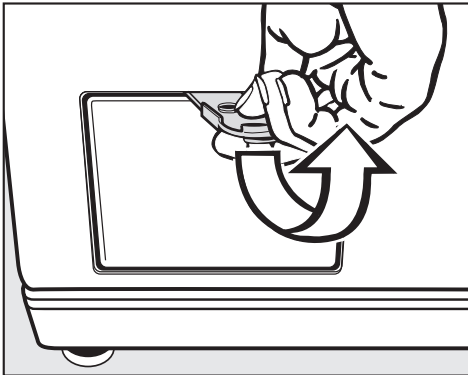

- Ouvrez la trappe d'accès au filtre.

Vidange obstruée

Si la vidange est obstruée, le lave-linge peut contenir une quantité d'eau assez importante (**max. 25 l**).

⚠ Attention : risque de brûlure si un programme haute température était en cours !

Vidange

- Placez une bassine sous la trappe.

Ne dévissez pas complètement le filtre.

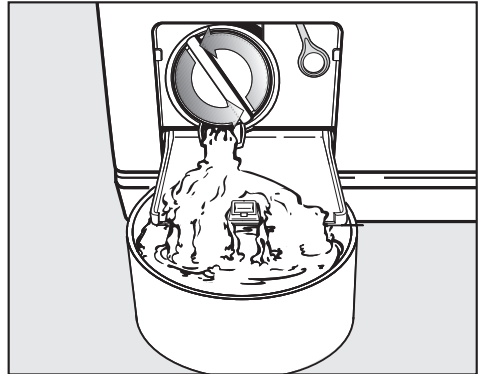

- Dévissez le filtre jusqu'à ce que de l'eau s'écoule.

Pour interrompre la vidange :

- refermez le filtre.

Recherche des anomalies

Dès que l'écoulement d'eau est fini :

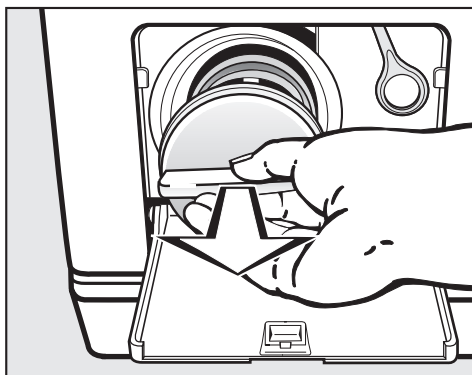

- Dévissez complètement le filtre.
- Nettoyez bien le filtre.

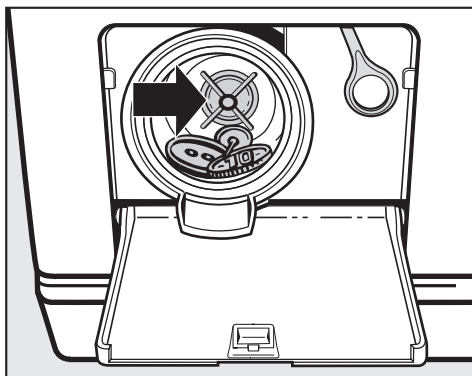

- Vérifiez si la turbine tourne facilement. Sinon, enlevez les corps étrangers (boutons, pièces etc.) et nettoyez l'intérieur.
- Remontez le filtre et verrouillez-le bien.

 De l'eau s'écoule du lave-linge si le filtre n'est pas bien remonté et vissé à fond.

Ouverture de la porte

 Assurez-vous que le tambour est à l'arrêt avant de décharger le linge. Ne mettez jamais les mains dans un tambour qui tourne encore, vous risquez de vous blesser.

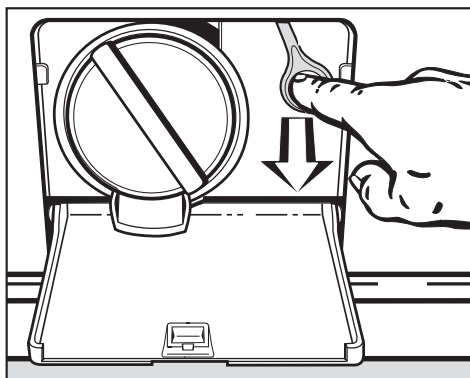

- Tirez la languette. La porte s'ouvre.

Réparations

En cas de pannes auxquelles vous ne pouvez remédier vous-même, contactez :

- le service après-vente de votre revendeur ou
- la ligne Consommateurs Miele.

Veillez indiquer le modèle et la référence de votre lave-linge. Ces deux indications figurent sur la plaque signalétique placée au-dessus du hublot à l'intérieur de la porte.

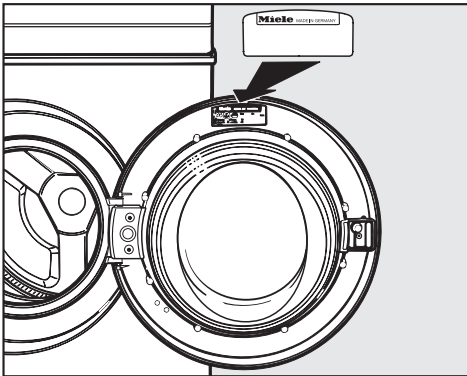

Actualisation de la programmation (diode PC)

La diode PC est prévue pour l'actualisation par un technicien des programmes de lavage en fonction des évolutions techniques prévisibles.

La programmation de votre lave-linge pourra ainsi être adaptée aux progrès en matière de lessive, textiles et procédés de lavage.

Miele vous signalera les possibilités d'actualiser votre lave-linge.

Conditions et période de garantie

Ce lave-linge bénéficie d'une garantie de 1 an.

Afin d'enregistrer la garantie de votre produit, veuillez remplir notre formulaire d'enregistrement produit en ligne sur le site www.miele.fr dans la rubrique "Les services" ou nous renvoyer la carte constructeur jointe.

Vous trouverez de plus amples informations sur les conditions de garantie dans le livret de garantie.

Accessoires en option

Les accessoires de ce lave-linge sont disponibles chez les revendeurs Miele ou au SAV Miele.

Installation

Vue de face

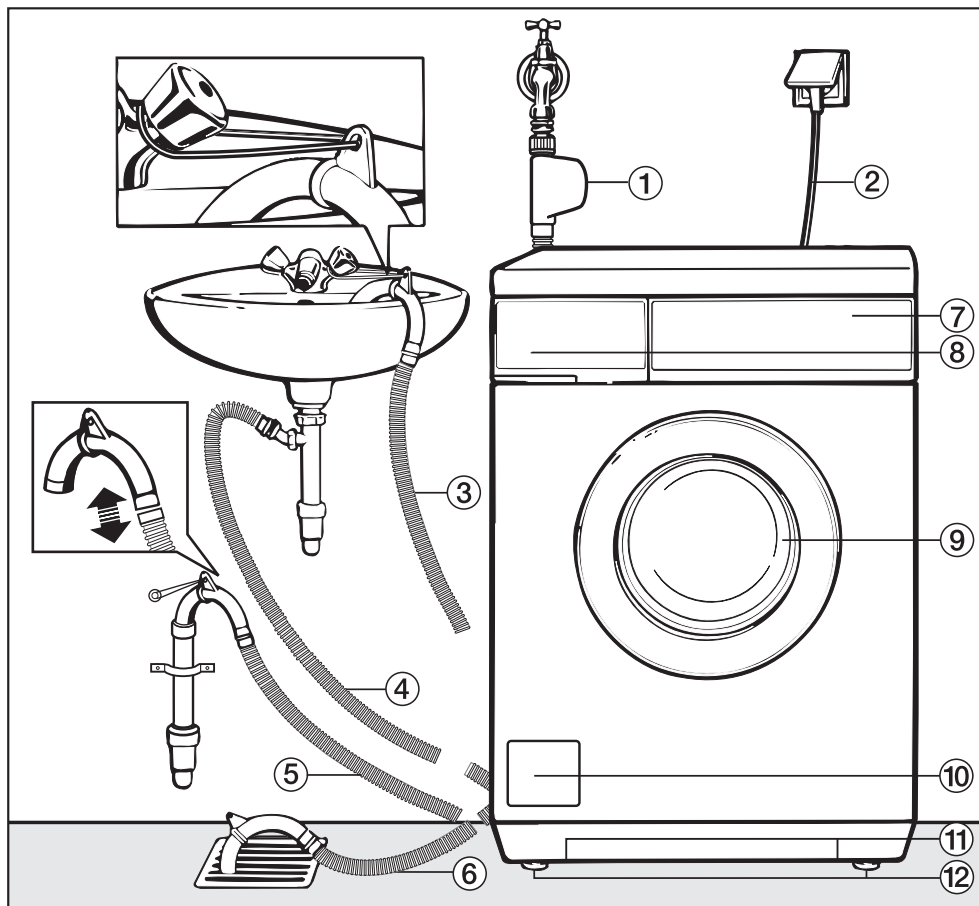

① Tuyau d'arrivée d'eau avec Aquasécurité

② Branchement électrique

③ - ⑥ Tuyau de vidange souple (avec crosse pivotante et amovible) et les différentes évacuations possibles

⑦ Bandeau de commande

⑧ Boîte à produits

⑨ Porte

⑩ Trappe d'accès au filtre, à la pompe et au déverrouillage manuel

⑪ Prises de main pour le transport

⑫ Quatre pieds à vis réglables en hauteur

Vue de l'arrière

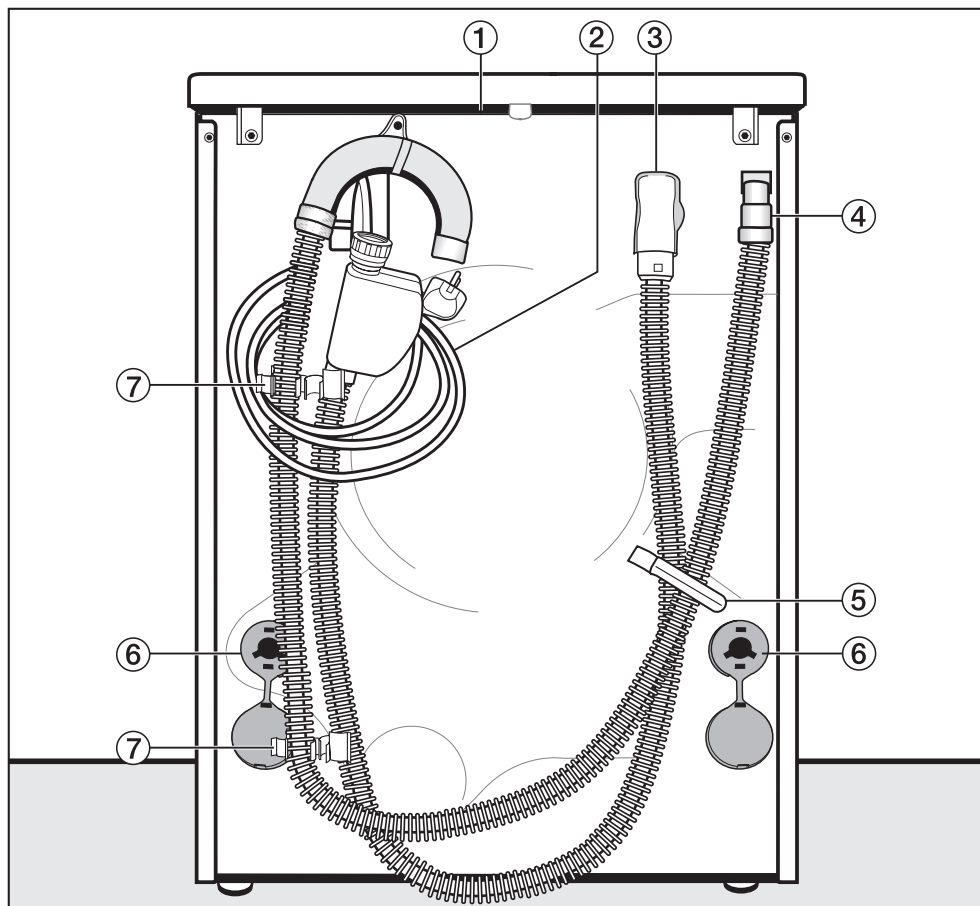

① Couvercle en saillie avec prises de main pour le transport

② Branchement électrique

③ Tuyau d'arrivée d'eau avec aquasécurité

④ Tuyau de vidange

⑤ Fixation de transport pour le tuyau d'arrivée et de vidange

⑥ Sécurités avec tiges de transport

⑦ Fixation de transport pour les tuyaux d'arrivée et de vidange et support pour tiges de transport

Installation

Lieu d'installation

Un plancher en béton est le mieux adapté. Il ne transmet pas de vibrations, contrairement à un plancher en bois ou un sol "mou".

Attention :

- Installez toujours l'appareil d'aplomb et de façon stable.
- Evitez d'installer la machine sur des revêtements de sol mous, car elle pourrait vibrer pendant l'essorage.

Sur un plancher en bois :

- placez l'appareil sur une planche en bois (59x52x3 cm minimum). Cette planche devra recouvrir le plus de solives possible ; vissez-la sur elles et non pas uniquement sur les lattes de plancher.

Installez la machine dans la mesure du possible dans un angle de la pièce. La stabilité du plancher y est meilleure.

⚠ En cas d'installation sur socle (en béton ou maçonnerie) **il faut** bloquer le lave-linge avec des attaches livrables chez les revendeurs agréés et au SAV Miele. Sinon le lave-linge peut tomber du socle à l'essorage.

Transport du lave-linge jusqu'au lieu d'installation

Pour le transport de l'appareil du socle d'emballage au lieu d'installation, utilisez les prises de main avant (en bas) et arrière (au niveau du couvercle).

⚠ Les pieds de machine et le sol doivent être secs, sinon l'appareil risque de déraiper lors de l'essorage.

Démontage des sécurités de transport

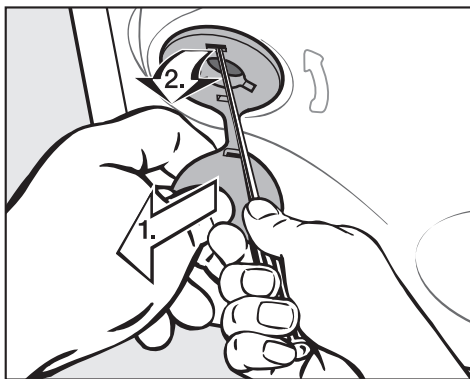

- Enlevez les sécurités gauche et droite.

1. Tirez sur la sécurité en la prenant par le bouchon.
2. Débloquez l'ergot supérieur avec un tournevis.

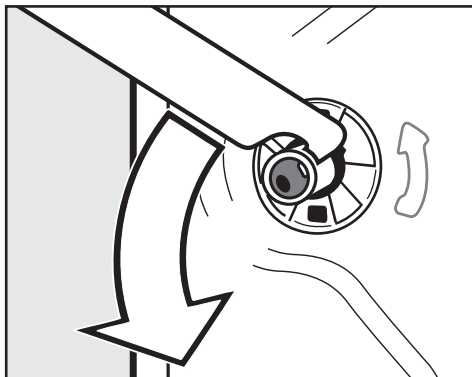

- Tournez la tige de transport gauche de 90° à l'aide de la clé à fourche fournie

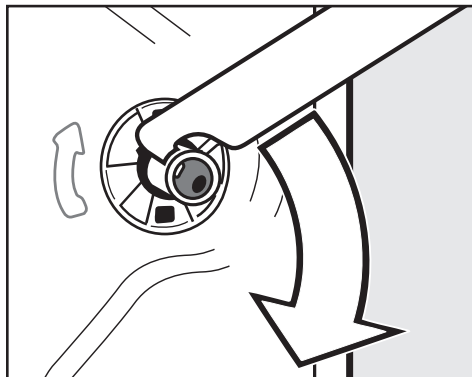

- Tournez la tige de transport droite de 90°,

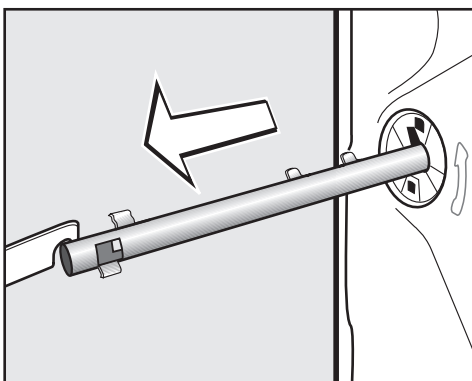

- puis sortez-la.

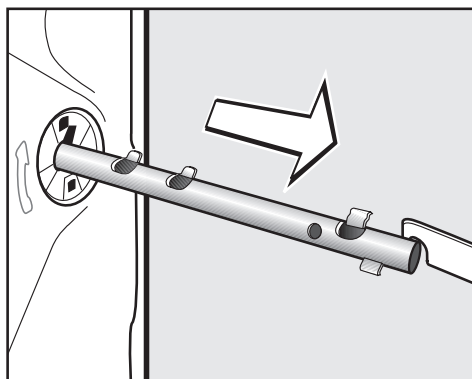

- puis sortez-la.

Installation

⚠ Après avoir enlevé les tiges de transport, refermez les orifices. S'ils ne sont pas obturés, ils peuvent présenter un risque de blessure.

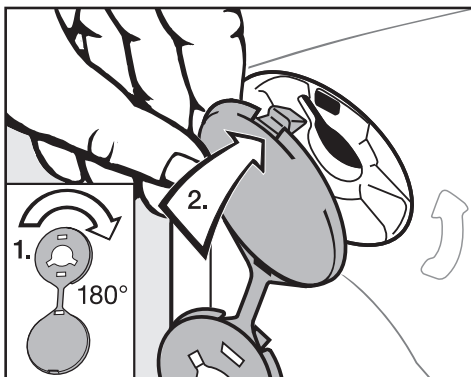

- Obturez les orifices avec les bouchons.

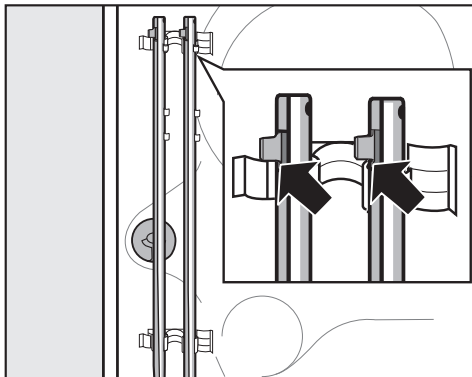

- Fixez les tiges de transport sur la paroi arrière. Vérifiez que l'ergot supérieur est bien au-dessus de la fixation.

⚠ Le lave-linge ne doit pas être transporté sans sécurités de transport. Conservez par conséquent les sécurités de transport. Elles doivent être remontées avant le transport de l'appareil, par exemple pour un déménagement.

Mise en place des sécurités de transport

Le remontage se fait en sens inverse du démontage.

Calage

La machine doit être d'aplomb afin de garantir un fonctionnement parfait.

Une installation non conforme augmente la consommation d'eau et d'électricité et la machine peut se déplacer.

Dévisage et blocage des pieds

Compensez les inégalités du sol avec les quatre pieds à vis. Les pieds sont livrés totalement vissés.

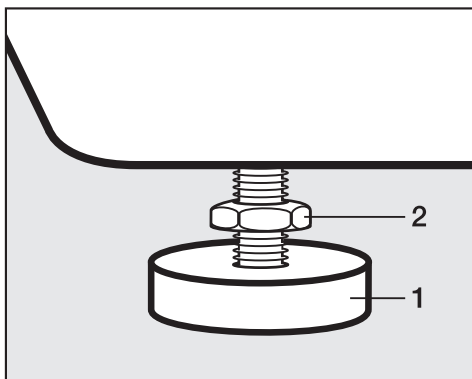

- Desserrez le contre-écrou **2** dans le sens des aiguilles d'une montre avec la clé multiple fournie. Dévissez le contre-écrou **2** avec le pied **1**.

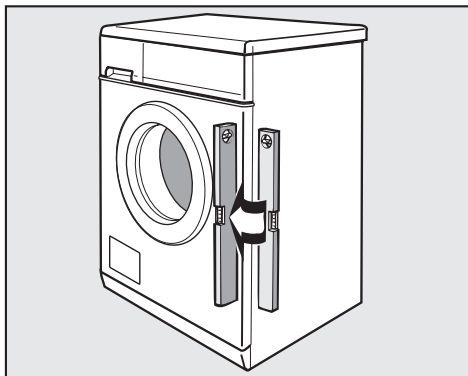

- Vérifiez avec un niveau à bulle que le lave-linge est d'aplomb.
- Maintenez le pied **1** avec une pince multiprise. Serrez le contre-écrou **2** à fond contre la carrosserie avec la clé multiple.

 Serrez les quatre contre-écrous contre la carrosserie. Vérifiez également les pieds qui n'ont pas été dévissés lors de l'ajustage de l'appareil. Sinon la machine risque de se déplacer.

Installation

Encastrement sous un plan de travail

Le montage du jeu d'encastrement* et du cadre de superposition* doit être exécuté par un professionnel.

- Un **jeu d'encastrement*** est nécessaire. La tôle de protection fournie avec le jeu d'encastrement* remplace le couvercle de l'appareil. Il est impératif de monter cette tôle de protection pour des raisons de sécurité électrique.
- Pour une hauteur de plan de travail de 900/910 mm, un cadre de surélévation* en option est indispensable.
- Installez l'arrivée d'eau, la vidange et le branchement électrique à proximité de l'appareil. Ils doivent être accessibles.

Une notice de montage est fournie avec le jeu d'encastrement.

Colonne lave-linge/sèche-linge

Il est possible de constituer une colonne en superposant un sèche-linge Miele sur votre lave-linge. A cet effet utilisez un cadre de superposition WTV* en option.

Les pièces marquées d'un * sont livrables contre supplément chez les revendeurs agréés ou au SAV Miele.

Dimensions :

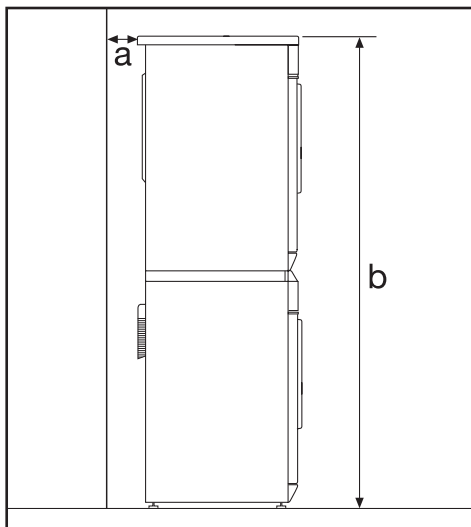

a Distance de sécurité mur/sèche-linge : minimum 2 cm

b Hauteur :
cadre de superposition avec plan de travail : env. 169 cm
cadre de superposition sans plan de travail : env. 170 cm

Montage du couvercle

Si vous avez démonté le couvercle pour une colonne lave-linge/sèche-linge ou pour l'encastrement sous un plan de travail, vous devez vérifier que le couvercle remonté est bien fixé aux supports arrière. Ceci permet de transporter l'appareil en toute sécurité.

L'Aquasécurité Miele

Le système Aquasécurité Miele vous protège contre les risques de dégâts des eaux liés au lave-linge.

Ce système comporte trois éléments :

- 1) le tuyau d'arrivée d'eau
- 2) l'électronique et le carter
- 3) le tuyau de vidange

1) Le tuyau d'arrivée d'eau

- L'électrovanne de sécurité supplémentaire

Elle fonctionne comme un robinet automatique et est logée dans le boîtier de l'arrivée d'eau.

- La protection contre l'éclatement de l'électrovanne de sécurité du tuyau.

La pression d'éclatement du corps de vanne est comprise entre 7.000 et 10.000 kPa.

- La gaine de protection du tuyau d'arrivée d'eau

Le tuyau d'arrivée d'eau est protégé par une gaine qui récupère les fuites d'eau et les dirige vers la tôle de réception. Un interrupteur à flotteur coupe l'électrovanne. L'arrivée d'eau est coupée et l'eau se trouvant dans la cuve est vidangée.

2) L'électronique et le carter

- La tôle de fond

Les fuites d'eau liées à une mauvaise étanchéité du lave-linge sont recueillies dans la tôle de fond. Un interrupteur à flotteur coupe les vannes d'arrivée d'eau. L'arrivée d'eau est coupée et l'eau se trouvant dans la cuve est vidangée.

- La sécurité anti-débordement

Ceci évite que le lave-linge déborde suite à une arrivée d'eau incontrôlée. Si le niveau d'eau dépasse d'un certain niveau, la pompe de vidange est réactivée et l'eau est vidangée de façon contrôlée.

3) Le tuyau de vidange

Le tuyau de vidange est protégé par un système d'aération. Ceci permet d'éviter que le lave-linge soit vidé par siphonnage.

Installation

Arrivée d'eau

 Cette électrovanne contient des composants électriques. Elle ne doit donc pas être installée à un endroit où elle pourrait être aspergée, par exemple sur une douche ou une baignoire. Dans ce cas, utilisez un tuyau flexible métallique pour rallonger le tuyau d'eau. Disponible chez les revendeurs spécialisés Miele ou au SAV Miele.

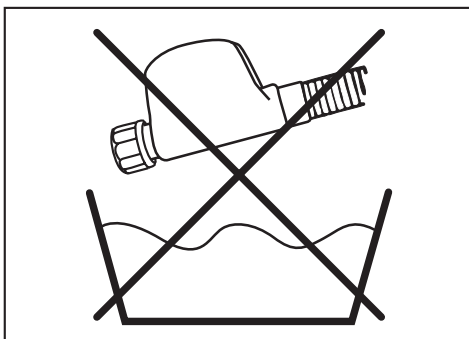

Ne la plongez pas dans l'eau !

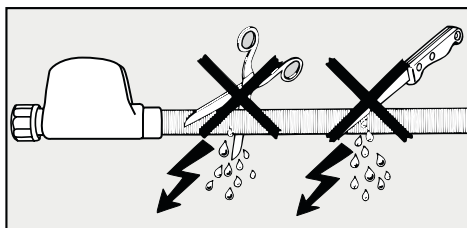

N'endommagez pas la gaine de protection du tuyau d'arrivée d'eau.

Le branchement du lave-linge à la conduite d'arrivée d'eau peut s'effectuer sans antiretour car il est construit suivant les normes DIN.

La pression doit impérativement être comprise entre 100 kPa et 1.000 kPa. En cas de pression supérieure à 1.000 kPa, l'installation d'un réducteur de pression est indispensable.

Pour le raccordement, l'utilisateur doit prévoir des robinets d'arrêt avec raccord fileté $\frac{3}{4}$ (20/27). Si vous ne disposez pas d'un robinet de ce type, faites-le monter par un installateur agréé.

 Le raccord fileté est sous pression. Contrôlez par conséquent si le raccordement est étanche en ouvrant lentement le robinet d'eau. Modifiez éventuellement la position du joint et du raccord fileté.

Ce flexible n'est **pas** conçu pour un raccordement en eau chaude.

Entretien

En cas de remplacement, n'utilisez que le **système Aquasécurité Miele**.

Le filtre logé dans l'écrou fileté de l'électrovanne de l'Aquasécurité ne doit pas être enlevé car il protège les électrovannes d'arrivée d'eau.

Accessoires : rallonge

Un tuyau flexible de 1,5 m de long est disponible en accessoire chez les revendeurs Miele ou au SAV Miele.

Ce flexible présente une pression d'éclatement supérieure à 14.000 kPa et peut être utilisé comme rallonge flexible du tuyau d'arrivée d'eau.

Vidange

Le bain est vidangé par une pompe de vidange d'une hauteur de refoulement de 1 m. Posez le tuyau sans coude, afin de ne pas gêner la vidange. La crosse aménagée à l'extrémité du tuyau est pivotante et amovible.

Le tuyau peut être allongé jusqu'à 5 m. Il est disponible auprès du SAV Miele ou des revendeurs spécialisés.

Pour les hauteurs de vidange supérieures à 1 m (jusqu'à 1,8 m de hauteur de refoulement maximale) une autre pompe de vidange est disponible auprès des revendeurs spécialisés Miele ou du SAV Miele.

Possibilités de vidange :

1. Suspension dans un lavabo ou un évier :

Attention :

- Bloquez le flexible pour éviter qu'il ne dérape.
 - Si le bain est vidangé dans un lavabo, il faut qu'il s'écoule suffisamment vite. Sinon l'eau risque de déborder ou une partie de l'eau vidangée risque d'être réaspirée dans le linge.
2. Raccordement à un tuyau d'évacuation plastique avec manchon caoutchouc (siphon non indispensable).
 3. Evacuation dans une vidange au sol (puits d'écoulement).
 4. Raccordement à un lavabo avec raccord plastique.

Attention :

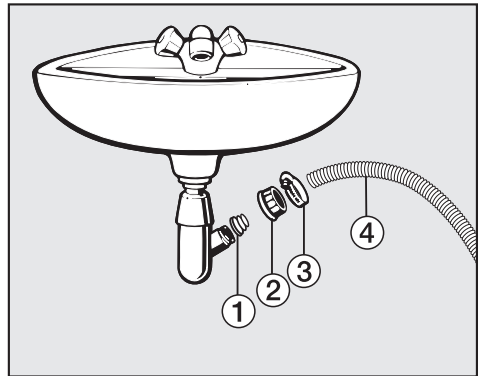

- ① Embout

- ② Ecrou moleté pour évier

- ③ Collier de serrage

- ④ Extrémité du tuyau

- Fixez l'embout ① avec l'écrou moleté ② sur le siphon du lavabo.

- Enfoncez l'extrémité du tuyau ④ sur l'embout ①.

- Fixez le collier de serrage ③ juste derrière l'écrou moleté avec un tournevis.

Installation

Branchement électrique

Ce lave-linge est livré avec un cordon d'alimentation équipé d'une prise, prêt à être branché en monophasé ~ 230 V 50 Hz.

Ne raccordez cet appareil qu'à une prise avec mise à la terre.

La prise avec mise à la terre doit toujours être accessible pour pouvoir débrancher le lave-linge de l'alimentation électrique.

Le branchement doit être conforme aux normes EDF.



Il est interdit de brancher l'appareil en utilisant des rallonges, boîtiers multiprises, etc. pour éviter tout risque d'incendie potentiel.

Il est recommandé de monter en amont de l'appareil un disjoncteur différentiel avec courant de déclenchement à 30 mA.

Dans ce cas utiliser uniquement un disjoncteur de type A .

La plaque signalétique vous indique la puissance de raccordement et le fusible. Comparez ces indications avec celles de votre réseau électrique.

Données de consommation

		Charge	Données de consommation			
			Energie en kWh	Eau en l	Durée	
					Court	Normal
Coton	95°C	8,0 kg	2,30	64		2 h 29 min
	60°C ¹⁾	8,0 kg	0,91	64		2 h 59 min
	60°C	4,0 kg	0,76	47		1 h 59 min
	40°C ¹⁾	8,0 kg	0,85	75		2 h 29 min
	40°C ²⁾	4,0 kg	0,66	47	1 h 05 min	
Synthétique	40°C ¹⁾	3,5 kg	0,50	50		1 h 29 min
Délicat	30°C	2,0 kg	0,38	69	46 min	56 min
Laine 	30°C	2,0 kg	0,23	39	–	39 min
Automatic +	40°C	5,0 kg	0,52	62	–	1 h 27 min
Chemises	60°C	2,0 kg	0,95	59	1 h 01 min	1 h 11 min
Express 20	40°C	3,0 kg	0,32	30	20 min	
Textile foncé	40°C	3,0 kg	0,58	55	1 h 05 min	1 h 15 min
Vêtements neufs	30°C	3,0 kg	0,25	42	–	1 h 01 min
Textile sport	40°C	3,0 kg	0,50	40		1 h 07 min
Chaussures sport	40°C	1,5 kg	0,46	40	–	57 min
Textile moderne	40°C	2,5 kg	0,45	55	51 min	1 h 01 min
Imperméabilisation	40°C	2,5 kg	0,35	12	–	40 min
Animaux peluche	30°C	1,0 kg	0,25	45	–	52 min
Hygiène	60°C	7,0 kg	1,70	80	–	2 h 35 min
Vêtements neufs	30°C	3,0 kg	0,25	42	–	1 h 01 min
Soie 	30°C	1,0 kg	0,25	39	–	35 min
Oreillers	60°C	1,0 kg	0,90	44	–	1 h 17 min
Voilages	40°C	2,0 kg	0,45	38	–	53 min

Remarque sur les essais comparatifs :

- 1) Essais suivant EN 60456
- 2) Programme court pour les instituts de contrôle ; l'option *Court* doit être sélectionnée.

Les consommations peuvent différer des valeurs annoncées en fonction de la pression, dureté et température d'entrée d'eau, de la température ambiante, du type et de la quantité du linge, des variations de tension sur le réseau et des options sélectionnées.

Caractéristiques techniques

Hauteur	850 mm
Largeur	595 mm
Profondeur	600 mm
Profondeur porte ouverte	993 mm
Hauteur d'encastrement	820 mm
Largeur d'encastrement	600 mm
Profondeur d'encastrement	600 mm
Poids	97 kg
Capacité	8 kg de linge sec
Tension	Voir plaque signalétique
Puissance de raccordement	Voir plaque signalétique
Fusible	Voir plaque signalétique
Données de consommation	cf. chapitre consommations
Pression d'eau min. au robinet	100 kPa (1 bar)
Pression d'eau max.	1 000 kPa (10 bar)
Longueur du tuyau d'arrivée d'eau	1,60 m
Longueur du tuyau de vidange	1,50 m
Longueur du cordon d'alimentation	1,60 m
Hauteur de refoulement max.	1,00 m
Longueur de refoulement max.	5,00 m
LED diodes électroluminescentes	Classe 1
Labels de conformité	Voir plaque signalétique

Avec les réglages, vous pouvez adapter l'électronique du lave-linge à différents besoins. Vous pouvez modifier ces réglages à tout moment.

Ouvrir le menu Réglages

- Mettez le lave-linge en marche.
- Pressez la touche *Autres programmes/Réglages*  et il s'affiche :



- Validez la valeur sélectionnée *Réglages*  avec la touche **OK**.

Sélectionner Réglages

- Pressez les touches ∇ ou \wedge pour faire défiler les options jusqu'à ce que le réglage souhaité soit en surbrillance puis validez avec **OK**.

Quitter le menu Réglages

- Sélectionnez *retour*  ou attendez env. 15 secondes, l'affichage repasse automatiquement à la sélection de programmes.

Langue

Vous pouvez choisir entre plusieurs langues pour l'affichage.

Le sous-menu Langue permet de modifier la langue affichée.

Le drapeau derrière le mot *Langue* sert de repère, au cas où une langue que vous ne comprenez pas aurait été programmée.

La langue réglée est suivie d'une coche .

Heure

Vous pouvez afficher l'heure sur 12 h ou sur 24 h. Vous pouvez également régler l'heure.

Format temps

- Avec les touches ∇ ou \wedge sélectionnez le format de temps souhaité et validez avec la touche **OK**.

Régler l'heure

- Sélectionnez l'option *Régler l'heure* et réglez l'heure avec les touches ∇ ou \wedge puis validez l'heure avec la touche **OK**.

Menu Réglages

Rythme délicat

Lorsque la fonction rythme délicat est activée, le rythme du tambour est plus lent, pour laver les textiles peusales avec plus de douceur.

Vous pouvez activer le rythme Délicat en programmes *Coton* et *Synthétique*.

Le rythme Délicat est désactivé en sortie usine.

L'option réglée est suivie d'une coche.

Tps prélavage suppl. coton

Le prélavage en programme *Coton* peut être allongé de 6, 9 ou 12 minutes.

Le prélavage réglé en usine est de 25 minutes.

Si vous avez des exigences précises concernant le prélavage, vous pouvez allonger le temps de base de 25 minutes.

L'option réglée est suivie d'une coche.

Refroidissement bain

Une entrée d'eau supplémentaire intervient en fin de lavage pour refroidir le bain.

Le refroidissement du bain s'effectue à 95°C et 75°C.

Il est conseillé d'activer le refroidissement du bain dans les cas suivants :

- pour éviter tout risque d'ébouillantage si le tuyau d'évacuation est fixé dans un lavabo ou un évier.
- dans les bâtiments non pourvus d'un tuyau d'évacuation conforme à DIN 1986.

Le refroidissement du bain lessiviel est désactivé en sortie usine.

L'option réglée est suivie d'une coche.

Code

Le code protège votre lave-linge contre une utilisation non autorisée.

Lorsque le code est activé, il doit être entré afin de pouvoir utiliser le lave-linge.

Activer le code



- Appuyez sur la touche **OK**.

Le système vous demande d'entrer un code. Le code est **125** : il ne peut pas être modifié.

Entrer le code



- Saisissez le premier chiffre avec les touches \wedge ou \vee et validez avec la touche **OK**. Vous pouvez à présent entrer le deuxième chiffre.
- Entrez les trois chiffres de la même façon et validez avec la touche **OK**.

L'affichage suivant apparaît :



Après l'arrêt, le lave-linge ne peut être utilisé qu'en entrant le code.

Utiliser le lave-linge avec le code

Dès que vous mettez l'appareil en marche celui-ci vous demande le code.

- Entrez le code comme décrit précédemment et validez-le.

Le lave-linge peut de nouveau être utilisé.

Désactiver le code

Procédez comme pour l'activation du code.

Menu Réglages

Unité de température

Vous pouvez afficher la température en degrés °C/*Celsius* ou °F/*Fahrenheit*.

L'option réglée est suivie d'une coche.

Signal sonore

Lorsque le signal sonore est activé, il retentit à la fin du programme ou à l'arrêt cuve pleine.

Vous avez le choix entre deux volumes pour le signal sonore ou vous pouvez le désactiver.

désactivé

(réglage d'usine)

Le signal sonore est désactivé.

normal

Le signal sonore retentit à la fin du programme et en Arrêt cuve pleine au volume *normal*.

fort

Le signal sonore retentit à la fin du programme et en Arrêt cuve pleine au volume *fort*.

Le volume réglé est indiqué par une coche ✓.

Bip de validation

L'actionnement d'une touche est confirmé par un bip de validation.

Le bip de validation est désactivé au départ usine.

L'option réglée est suivie d'une coche.

Luminosité

Vous disposez de 10 positions de réglage de la luminosité.

A la livraison, la position 5 est réglée.

La luminosité est modifiée dès que vous sélectionnez une position différente.

Contraste

Vous disposez de 10 positions de réglage du contraste.

A la livraison, la position 5 est réglée.

Le contraste est modifié dès que vous sélectionnez une position différente.

Veille

Pour économiser l'énergie, l'affichage s'assombrit après 10 minutes et la diode de la touche *Départ/Arrêt* clignote lentement .

L'écran s'assombrit de manière générale lorsque :

- aucune sélection n'est effectuée 10 minutes après la mise en marche.
- 10 minutes se sont écoulées depuis la fin du programme.

Pour réactiver l'écran, appuyer sur n'importe quelle touche.

Vous pouvez également choisir si l'écran doit être éteint ou allumé pendant le déroulement du programme.

activé

La fonction de veille est activée. L'écran est éteint 10 minutes après le démarrage du programme.

désactivée pdt fonct.

(réglage d'usine)

La fonction de veille est désactivée. L'écran reste allumé pendant le déroulement du programme.

Mémoire

Au lancement du programme, l'appareil mémorise les paramètres sélectionnés : option choisie, température ou vitesse d'essorage modifiée.

Lorsque le programme est de nouveau sélectionné, le lave-linge affiche les paramètres modifiés.

La fonction mémoire est désactivée au départ usine.

Infroissable

La fonction Infroissable permet de réduire la formation de plis après la fin du programme.

Le tambour tourne encore 30 minutes après le programme. Le lave-linge peut être ouvert à tout instant.

activé

(réglage d'usine)

La fonction Infroissable est activée.

désactivé

La fonction Infroissable est désactivée.

Accessoires en option

La marque Miele est une référence en matière de soin du linge. Les lave-linge Miele vous offrent de nombreux programmes spéciaux dont le déroulement est spécialement mis au point pour des textiles spécifiques. Avec le développement de sa propre série de produits de lavage et de soin du linge (CareCollection), Miele vous propose un système unique pour le lavage et l'entretien de votre linge.

Voici une présentation des produits de la CareCollection Miele pour le linge. Vous pouvez commander ces articles et bien d'autres encore sur Internet :



Vous pouvez également commander ces produits au service après-vente.

CareCollection

Lessives spéciales Miele

Textile moderne

La lessive "Textile moderne" permet de laver et d'entretenir efficacement les vestes d'extérieur imperméables et respirantes.

Textile sport

La lessive spéciale Textile sport Miele nettoie les vêtements de sport et les tissus en microfibre avec beaucoup de douceur. Votre linge est rafraîchi rapidement, les mauvaises odeurs sont éliminées.

Duvets

Cette lessive spéciale contient des tensio-actifs doux et des agents actifs naturels pour conserver la souplesse des plumes et ainsi le volume des duvets, couettes, oreillers.

Liquide imperméabilisant

Le liquide imperméabilisant Miele enveloppe les fibres textiles et leur donne un effet hydrofuge, coupe-vent et antisalissant sans rendre la surface des vêtements collante. Le textile conserve entièrement ses propriétés respirantes et son élasticité.

Lessive UltraWhite

La lessive universelle Miele en poudre convient particulièrement au lavage du linge blanc et clair et du linge très sale.

Lessive UltraColor

La lessive couleurs UltraColor Miele convient particulièrement au lavage de linge de couleur ou noir. Sa composition chimique permet d'éliminer les taches dès les basses températures. Vos tenues favorites gardent leur éclat et ne déteignent pas.

Lessive pour textiles délicats

Pour laver particulièrement délicatement votre linge précieux, comme la laine et la soie, utilisez la lessive "Textiles délicats". Sa formule spéciale lave parfaitement dès 20°C et préserve les couleurs de votre linge fin.

Adoucissant

L'adoucissant Miele donne à votre linge une bonne odeur de propreté, particulièrement fraîche et naturelle. Il empêche que le linge se charge en électricité statique au séchage et rend le linge extrêmement doux et agréable au toucher.

MIELE France

Siège social

93151 - Le Blanc-Mesnil CEDEX

9 av. Albert Einstein - Z. I. du Coudray

R.C.S. Bobigny B 708 203 088

Galerie Miele Paris

55, Boulevard Malesherbes

75008 Paris



Internet

www.miele.fr



La ligne Consommateurs

Conseils, SAV, accessoires
et pièces détachées

09 74 50 1000

Appel non surtaxé

Siège en Allemagne

Miele & Cie. KG

Carl-Miele-Straße 29, 33332 Gütersloh